



12+
21100



しんかい 6500



未知なる世界への旅

暗黒で極寒の世界——深さが200mを超える深海では、生命のかけらさえ見つけることが厳しいと思われていました。しかし真実は異なり、わたしたちの住む地球の最大の生命圏として多様な生物が息づいていました。この深海の驚くべき世界は、いまだ未開の地です。

わたしたちが深海のなぞを知ることができるのは、最先端の海洋研究を行うJAMSTEC（独立行政法人海洋研究開発機構）の活発な研究開発と、それを実現するための高性能な有人潜水調査船「しんかい6500」の活躍があるからです。

JAMSTECは、高度な科学研究を行うことにより、人類の利益のために深海のなぞを解明することを目的として、1971年に設立されました。しんかい6500はJAMSTECにとって重要な調査船のひとつです。いまだ踏み入れたことのない深海まで人を乗せて行くため、最先端の技術でつくられた潜水調査船なのです。

しんかい6500について、くわしくは次のURLを見てください：

www.jamstec.go.jp



しんかい 6500

「しんかい6500」はその名の通り深度6500mの海底に潜ることが可能で、現存する有人潜水調査船としては世界一の潜航深度を誇り、地球上の海底の約98%を調査することができます。

1990年に完成した「しんかい6500」はパイロット2名と研究者1名の合計3名が乗り組み、約8時間の潜航調査を行います。これまでに1000回以上の潜航調査を無事故で行ってきました。毎分約40mのスピードで下降・上昇しますので、6500mの海底までは約2時間半かかります。動力源としてリチウムイオン電池が搭載されていて、海底では合計4基のスラスターを使って自由自在に航行することができます。耐圧殻は軽くて丈夫なチタン合金製、厚さは73.5mmあります。水深6500mの海底では水圧が地上の約680倍、ほんのわずかなゆがみも許されませんので、耐圧殻は可能な限り真球に近づけられています。3つの覗き窓は透明度の高いメタクリル樹脂で作られていて、厚さは14cmもあります。

「しんかい6500」は調査の目的によっていろいろな観測を行うことができます。また、2本のマニピュレータとサンプルバスケットを使って海底からサンプルを持ち帰ることもできます。

主要目

完成年: 1989

重量: 26.7トン

全長: 9.5メートル (31 フィート)

幅: 2.7メートル (8.9 フィート)

高さ: 3.2メートル (10 フィート)

最高速度: 2.5 ノット

潜航最大深度: 6,500 メートル (21,300 フィート)

通常潜航時間: 8 時間

ライフサポート時間: 129 時間

乗員: 3



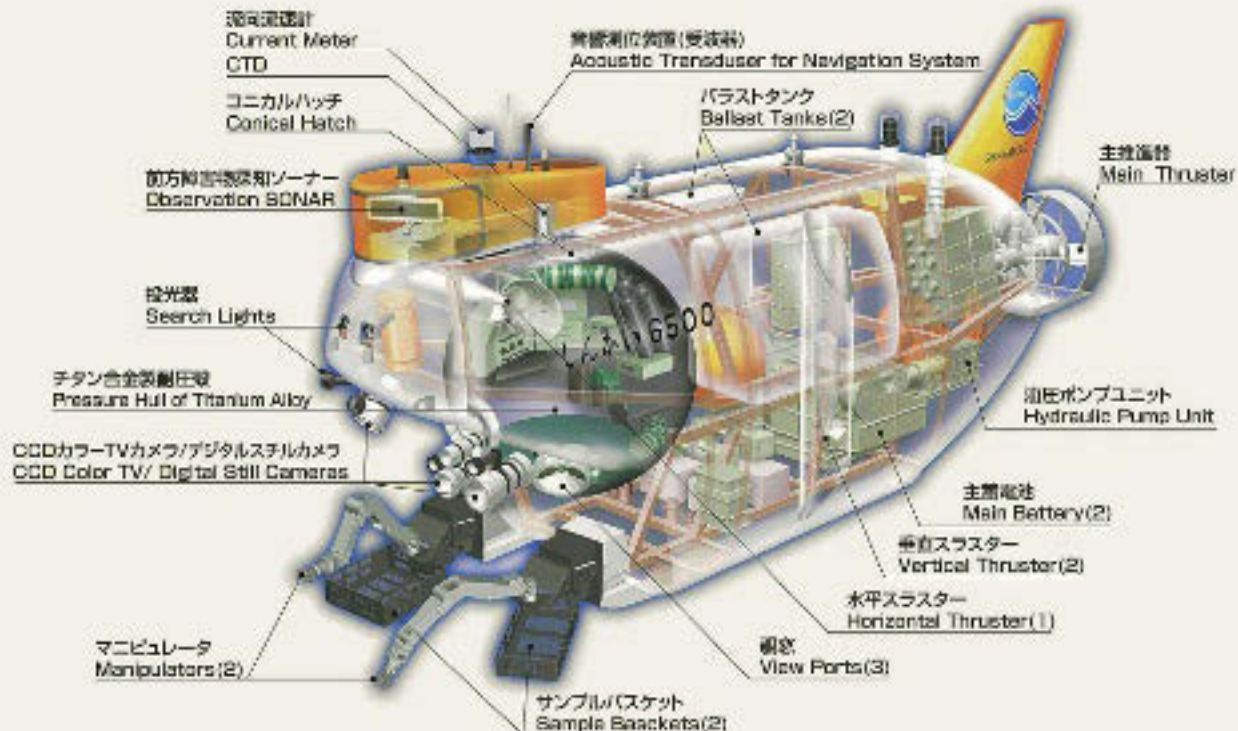

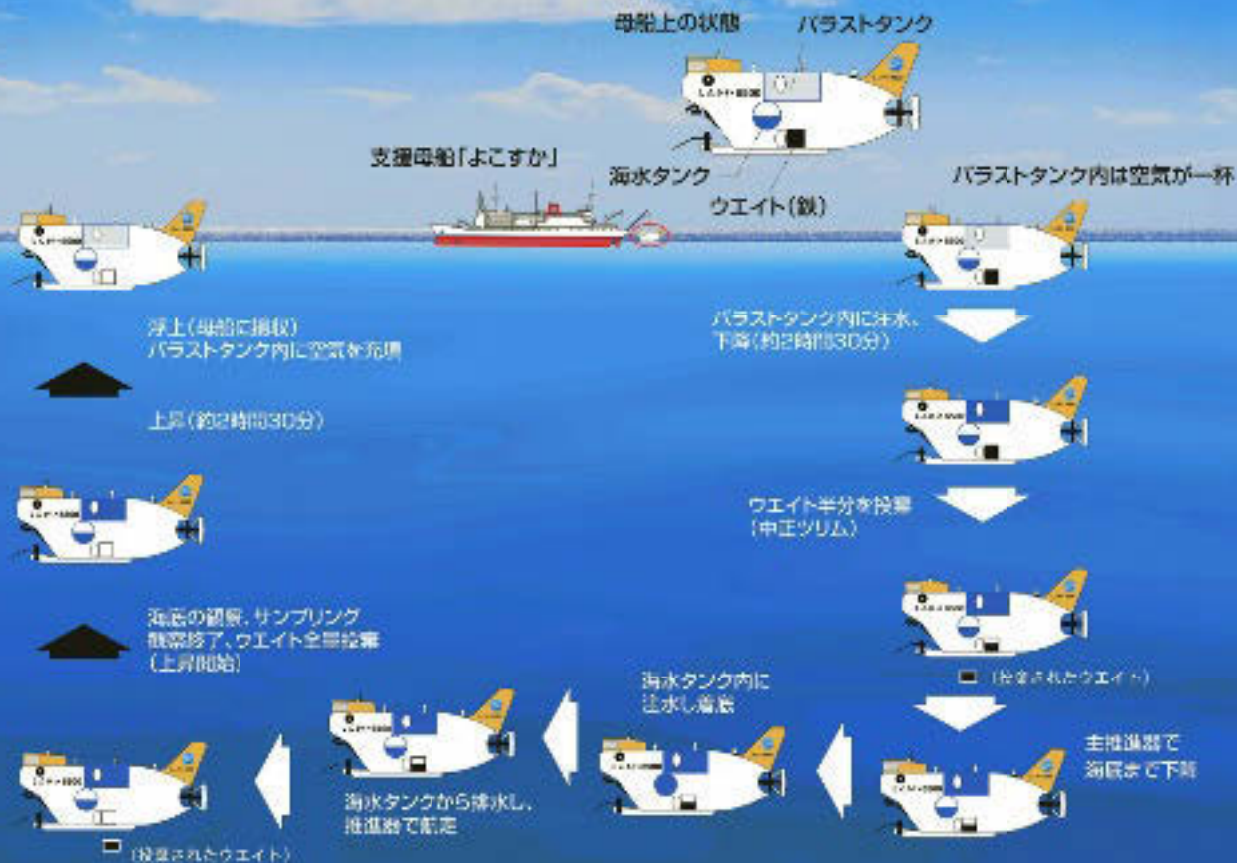

海底

日本の海域には6000mより深い溝状の地形（海溝）があり、そこでは海洋プレートが大陸プレートに沈み込んでいます（サブダクション）。その結果、火山や地震、造山運動などの地殻変動が高い頻度で発生します。

「しんかい6500」によって、わたしたちは深海の様子をくわしく知ることができます。わたしたちが暮らす地球は、ときに激しい過程を経て現在の環境がつくり出され、今日も変化を続けていますが、「しんかい6500」はその成り立ちの理解を深める手助けをしてくれます。

深海の知識が増すことで、陸上の世界についてもより深く学ぶことができます。海底は過去数千万年から二億年の間に起きた変化の末に蓄積された堆積物できています。長い年月をかけて積み重ねられた異なる地層をくわしく調査することは、地球環境が今後どのように変化していくかを知る手がかりになります。

深海底の精密な調査はまだ1%も進んでいないため、わたしたちはこの驚くべき世界について、ほとんど知らないことになります。しかし、JAMSTECのような研究機関の努力や「しんかい6500」の調査のおかげで、深海の秘密が少しずつ解明されています。





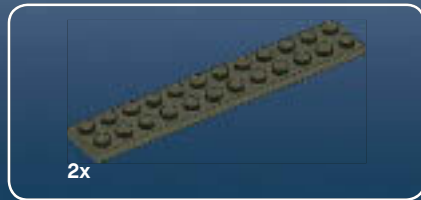
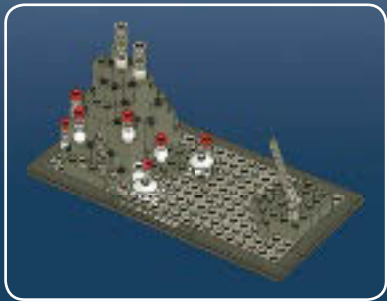

1

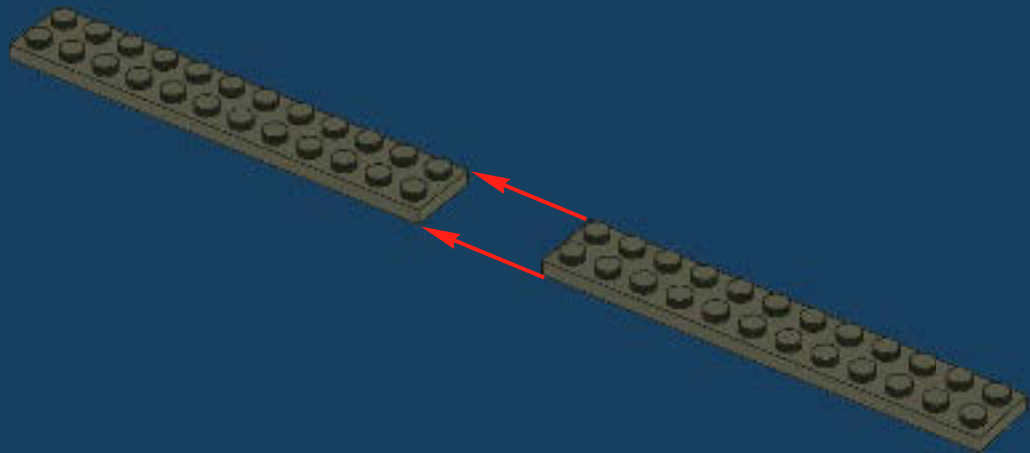



2

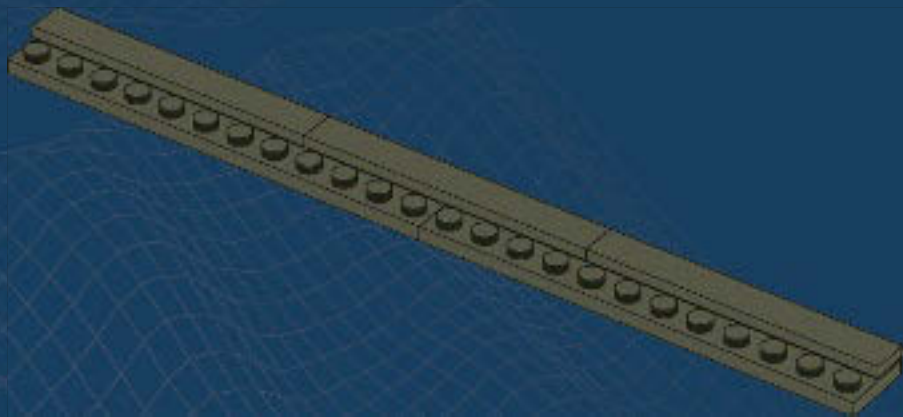

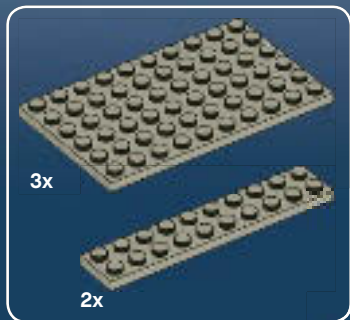

3

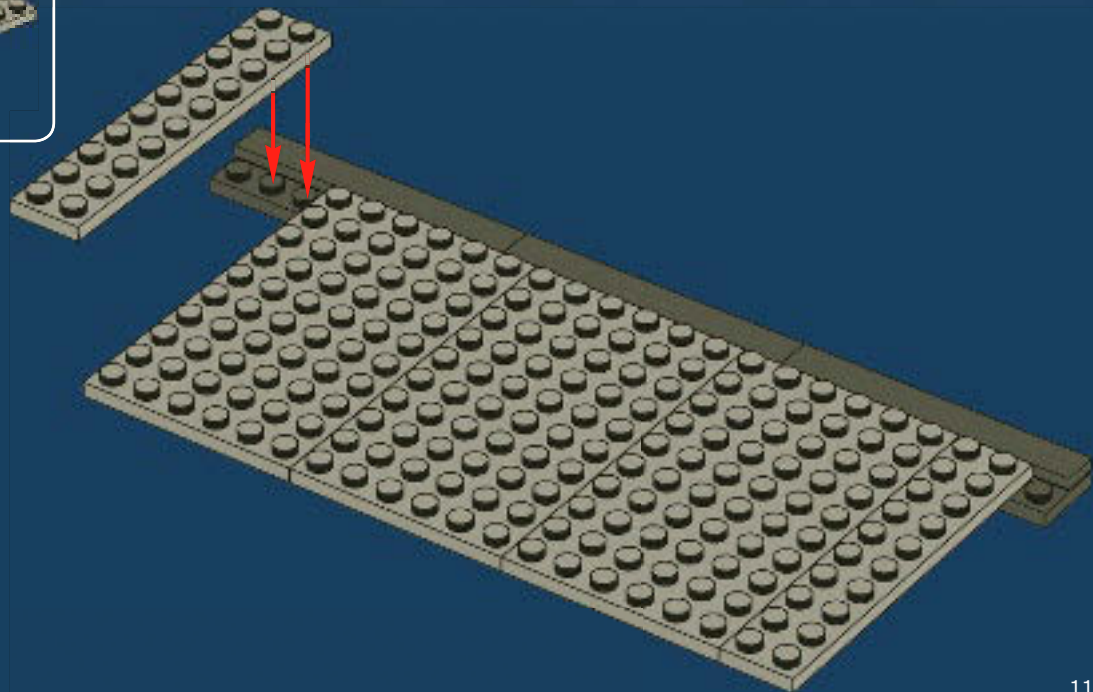

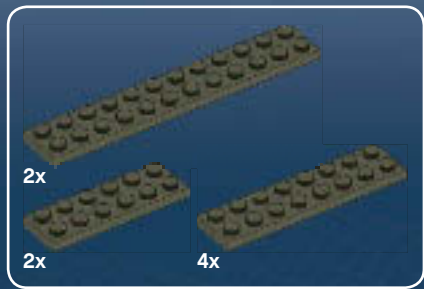

4

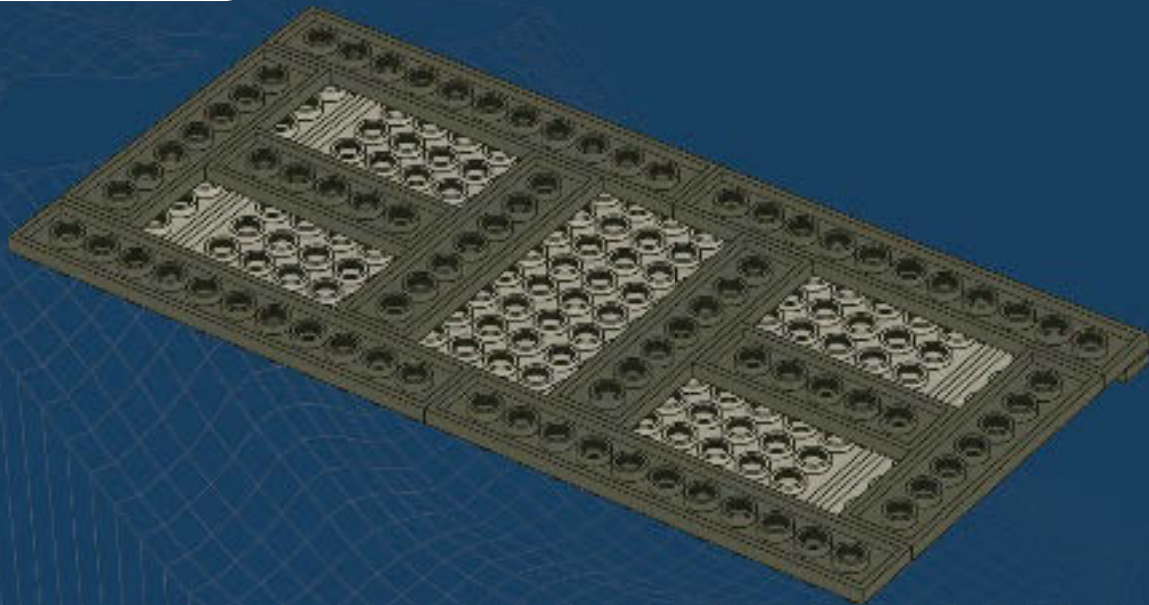



5

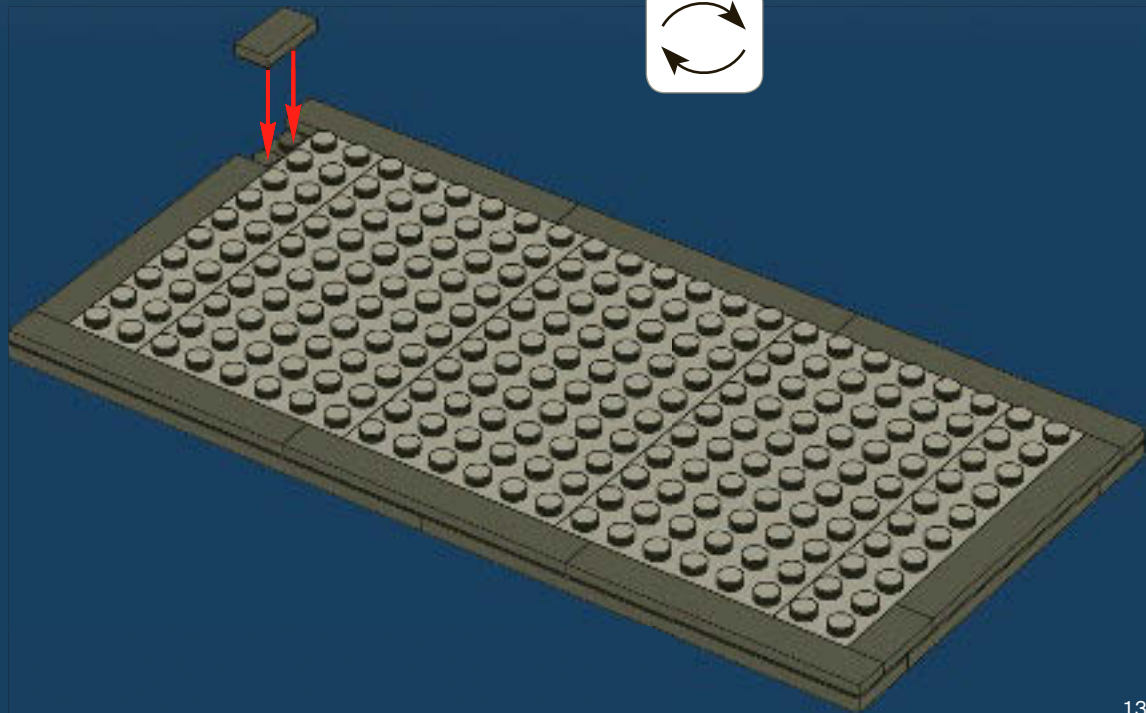

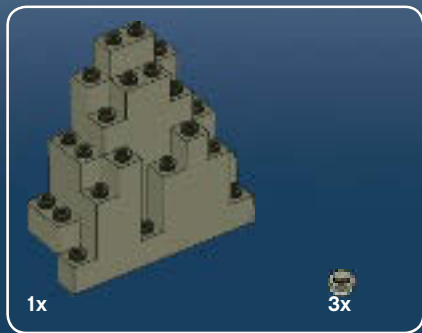

7

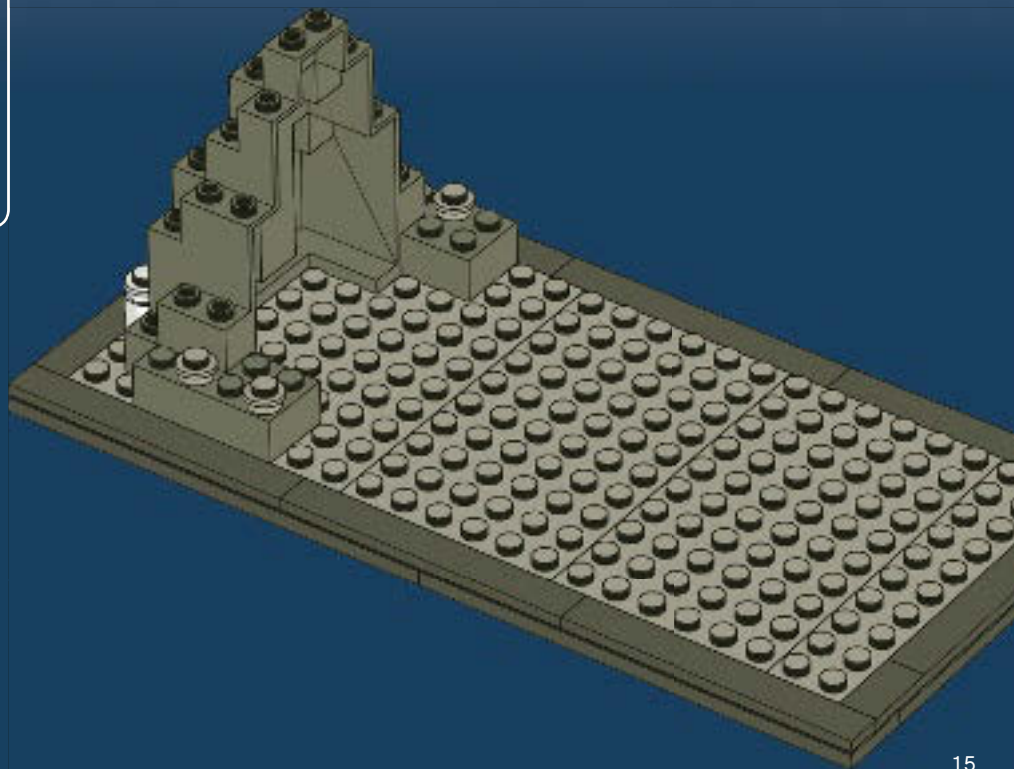

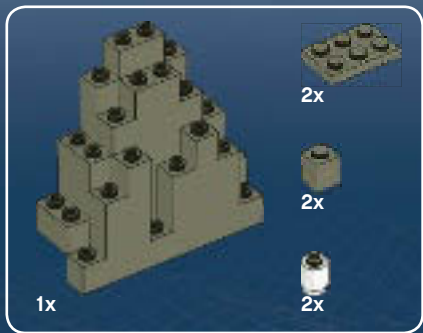

8

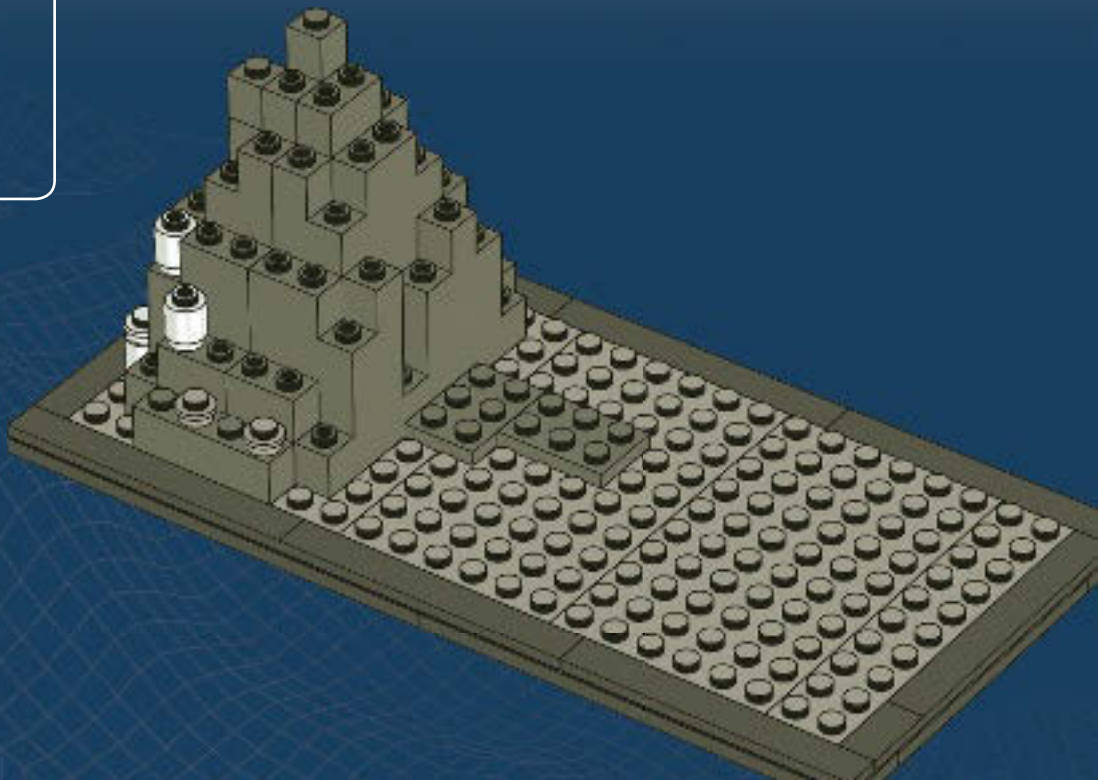

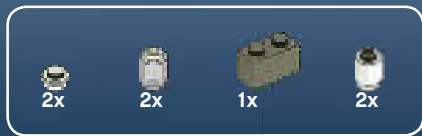

9

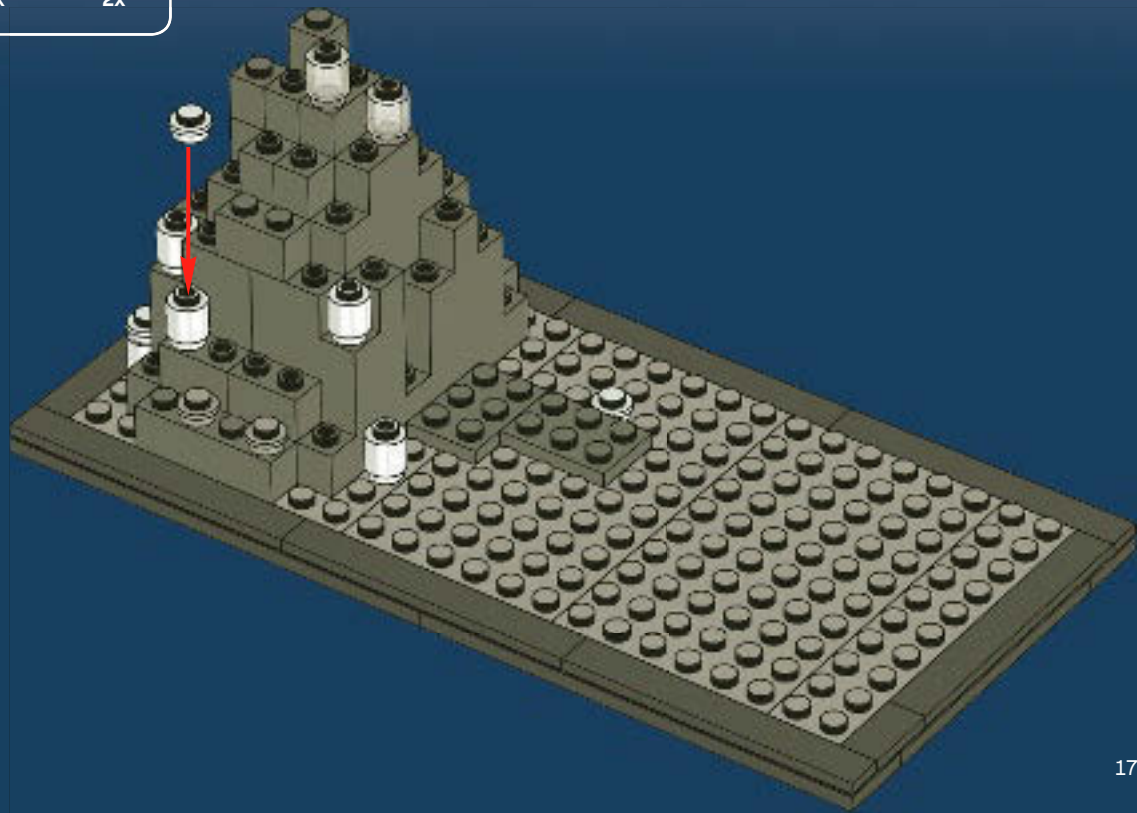

10x 5x 10x

10

5x

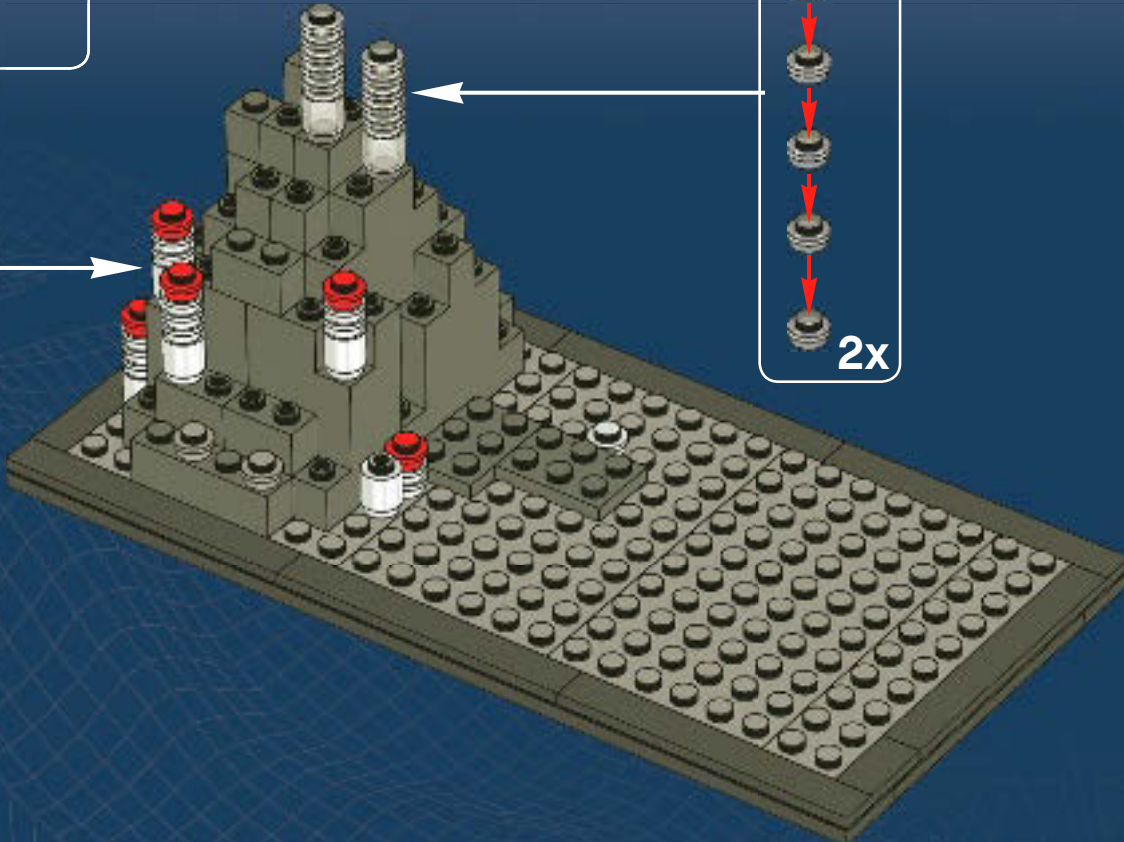

2x

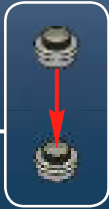
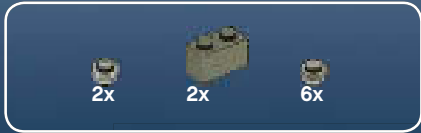

11

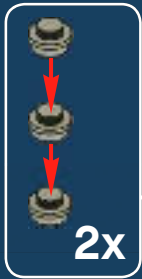
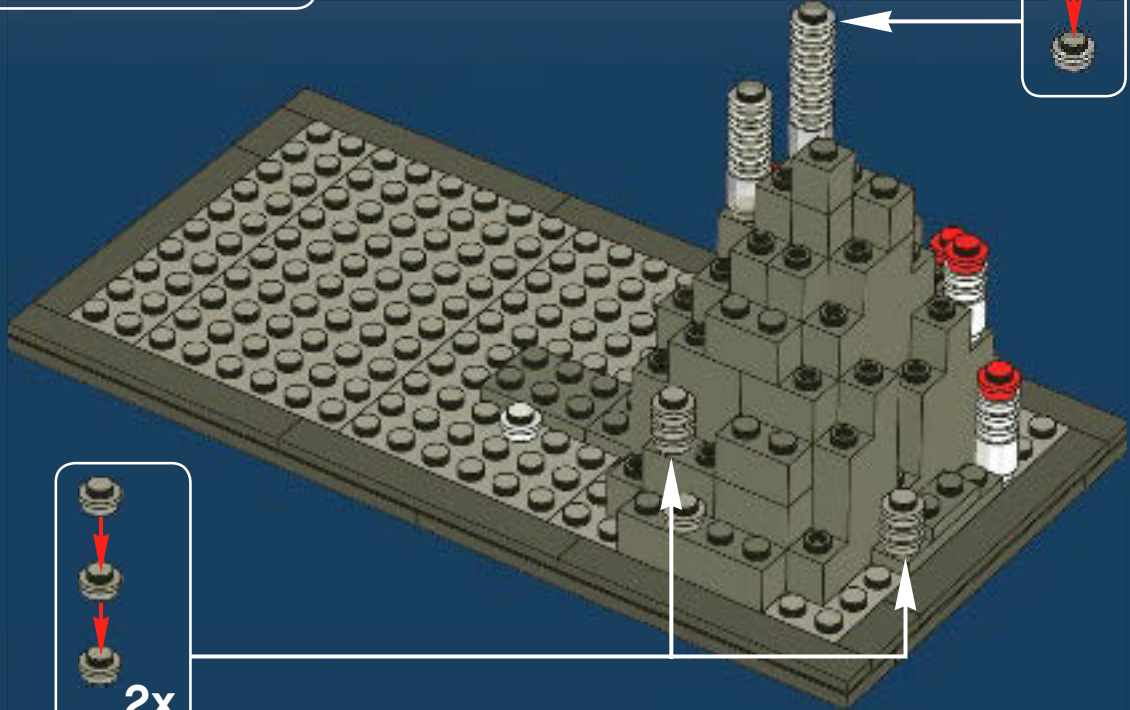



10x



12

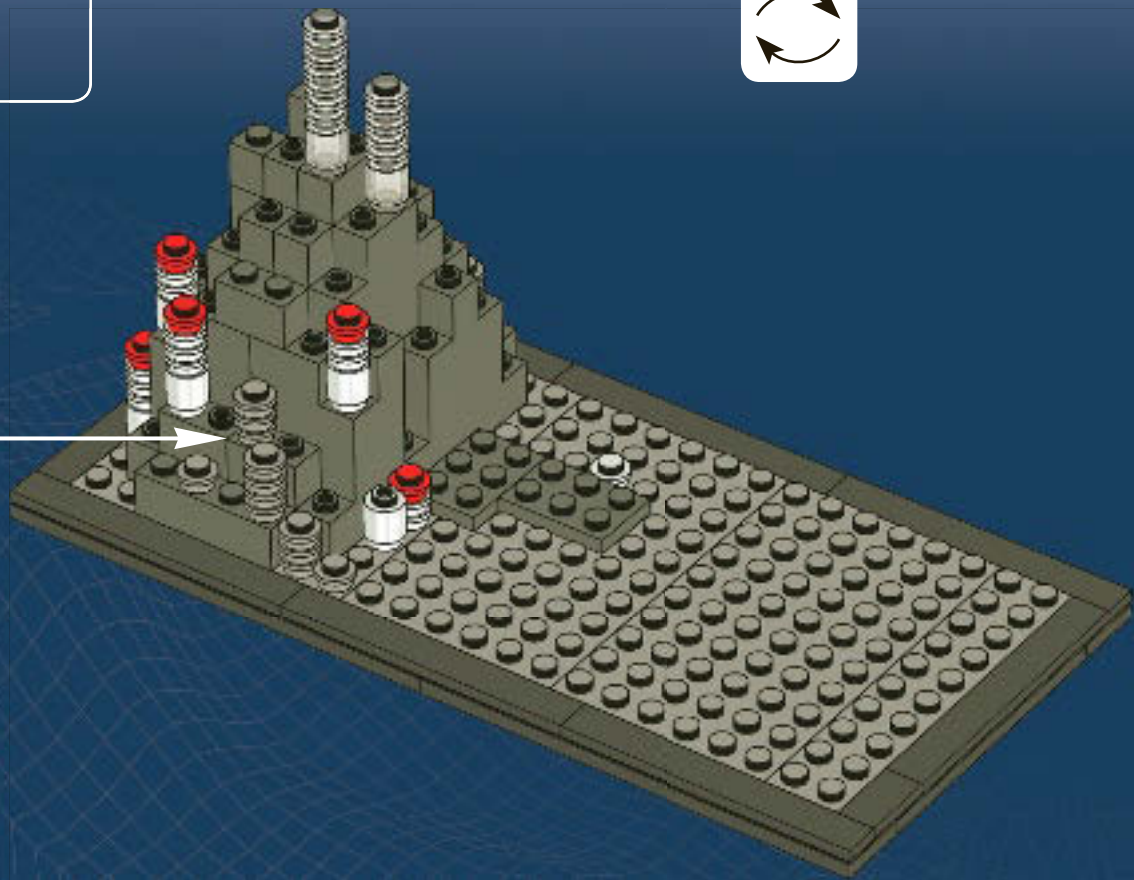
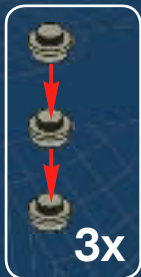

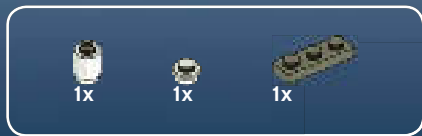

13

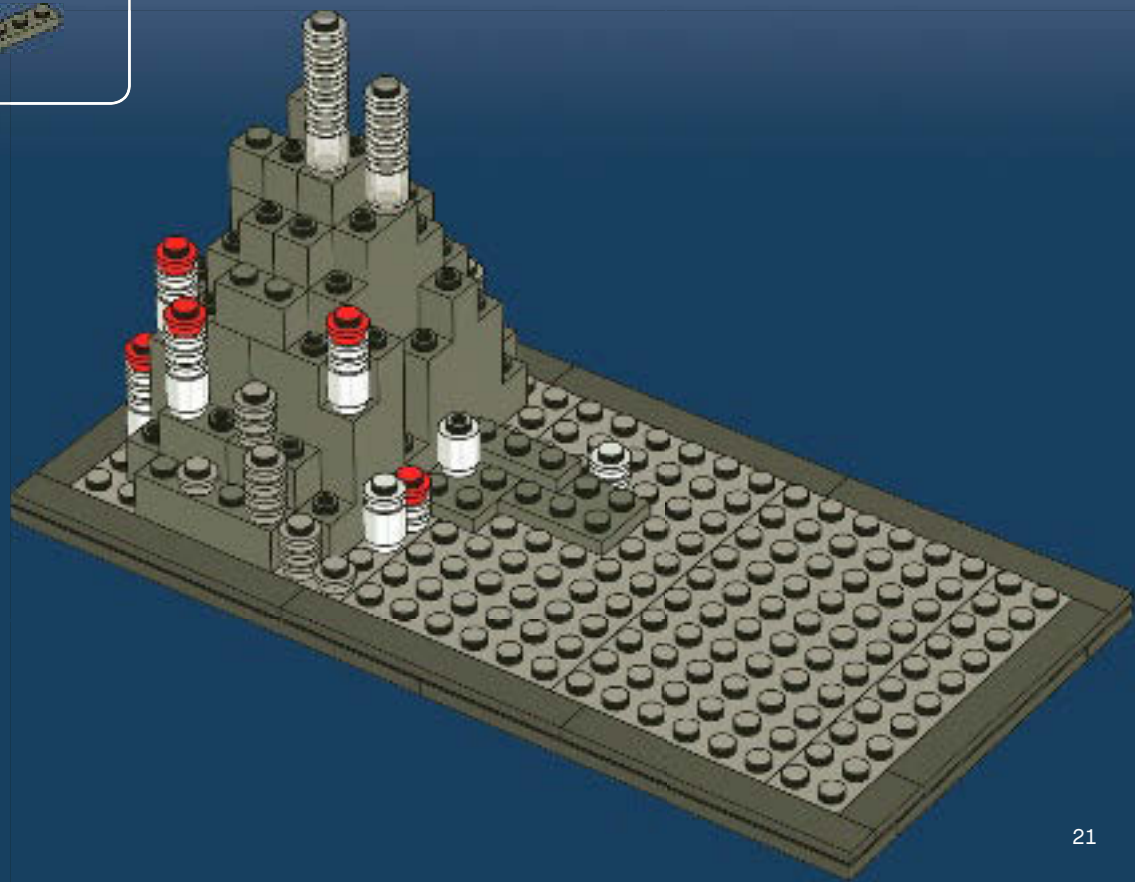

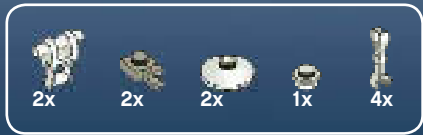

14

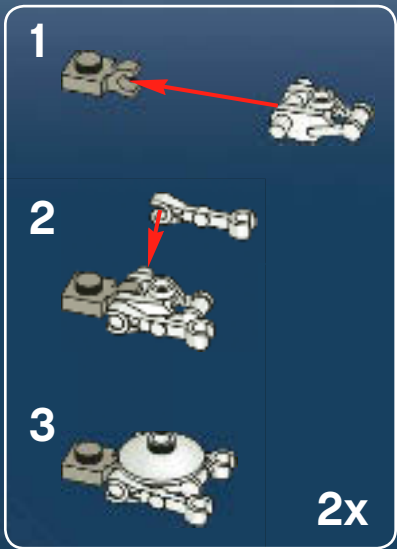
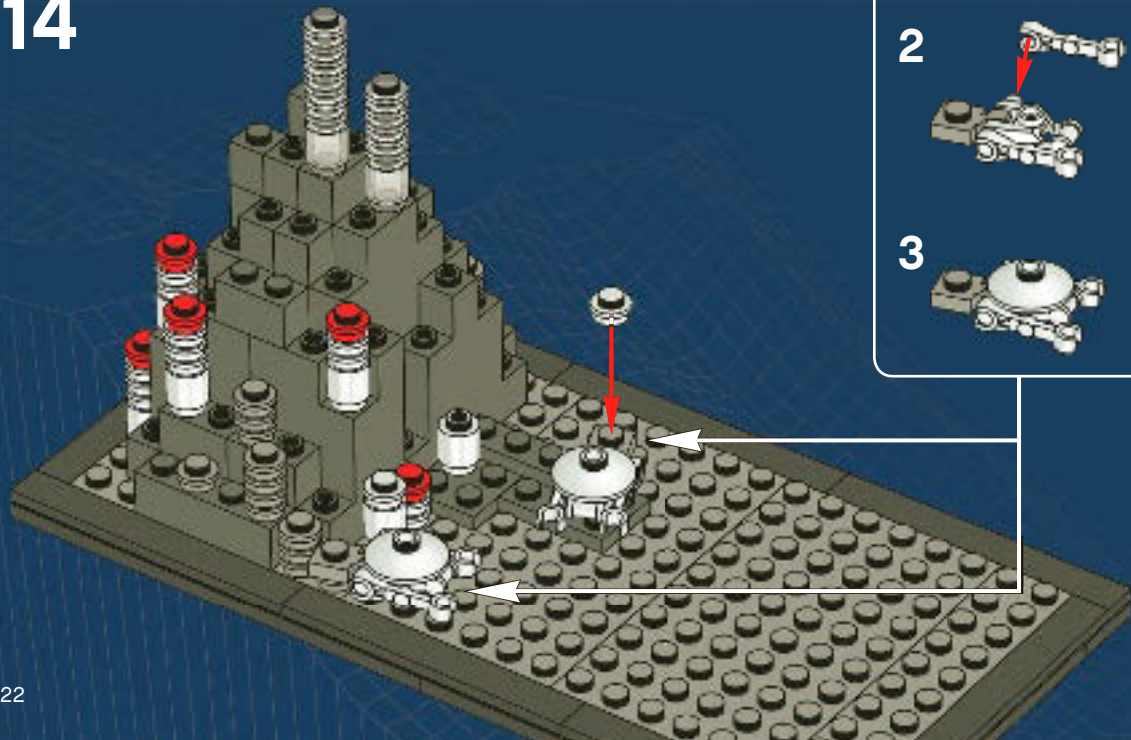

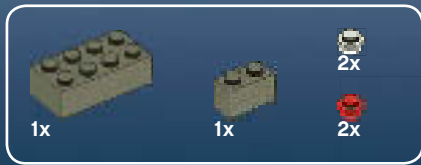

15

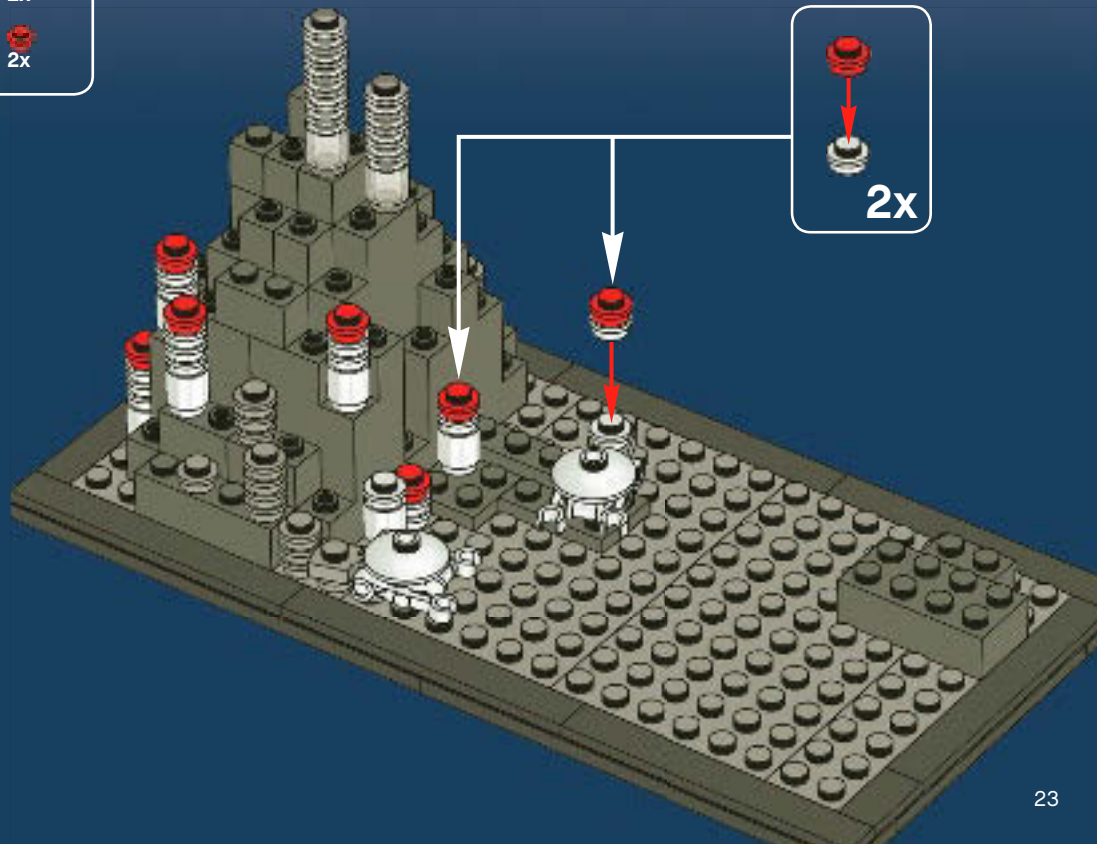

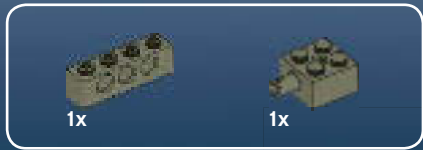

16

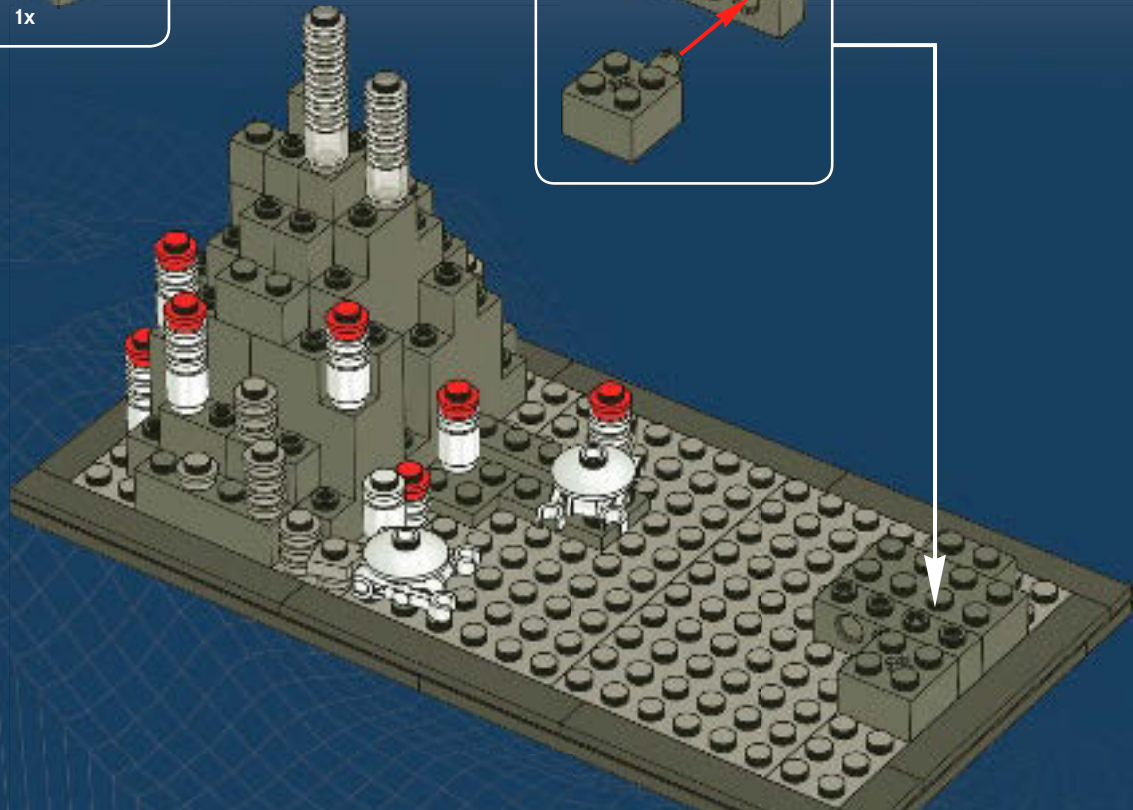
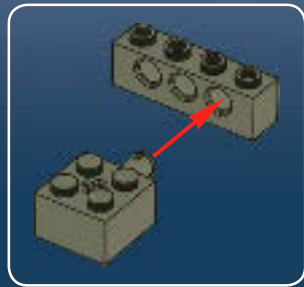

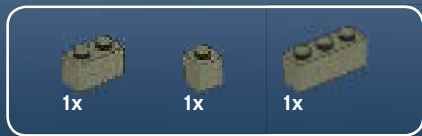

17

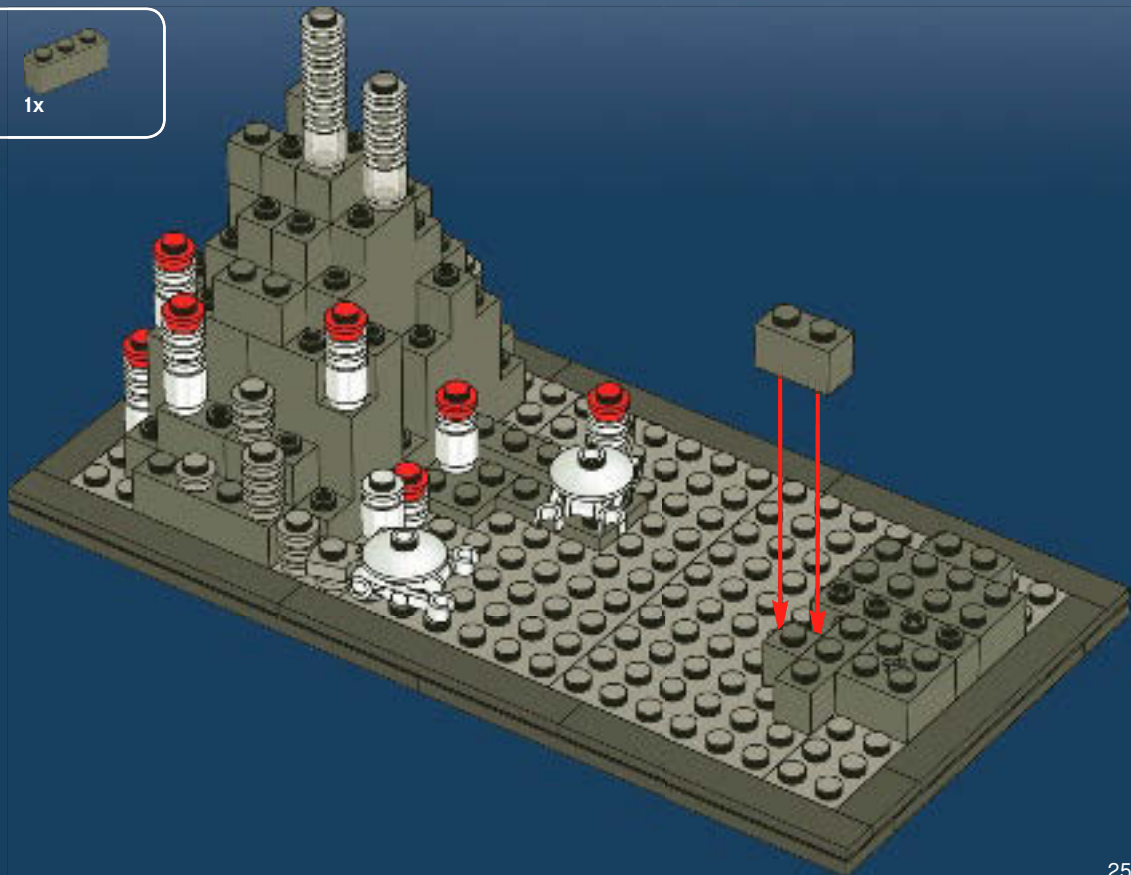



1x



2x

18

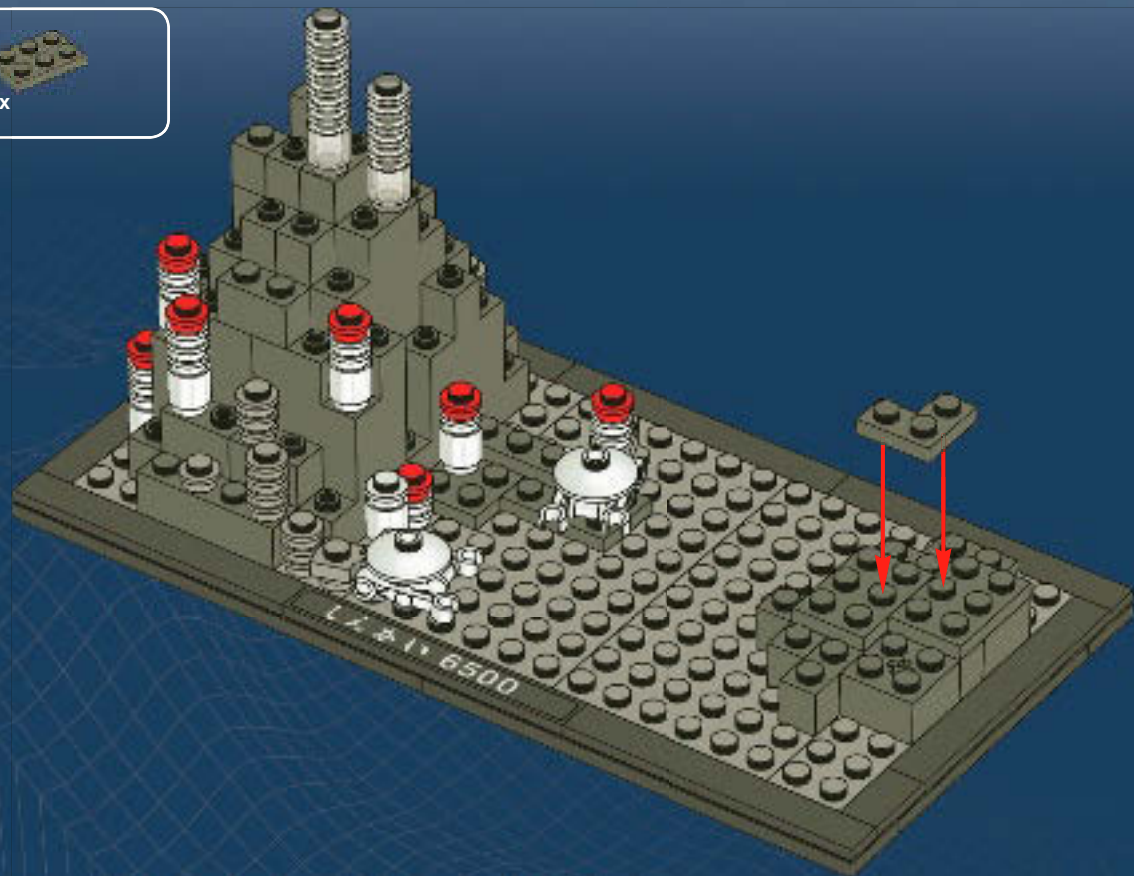

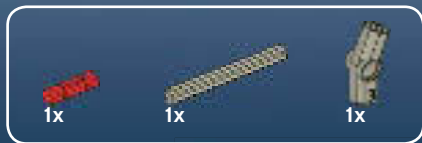

19

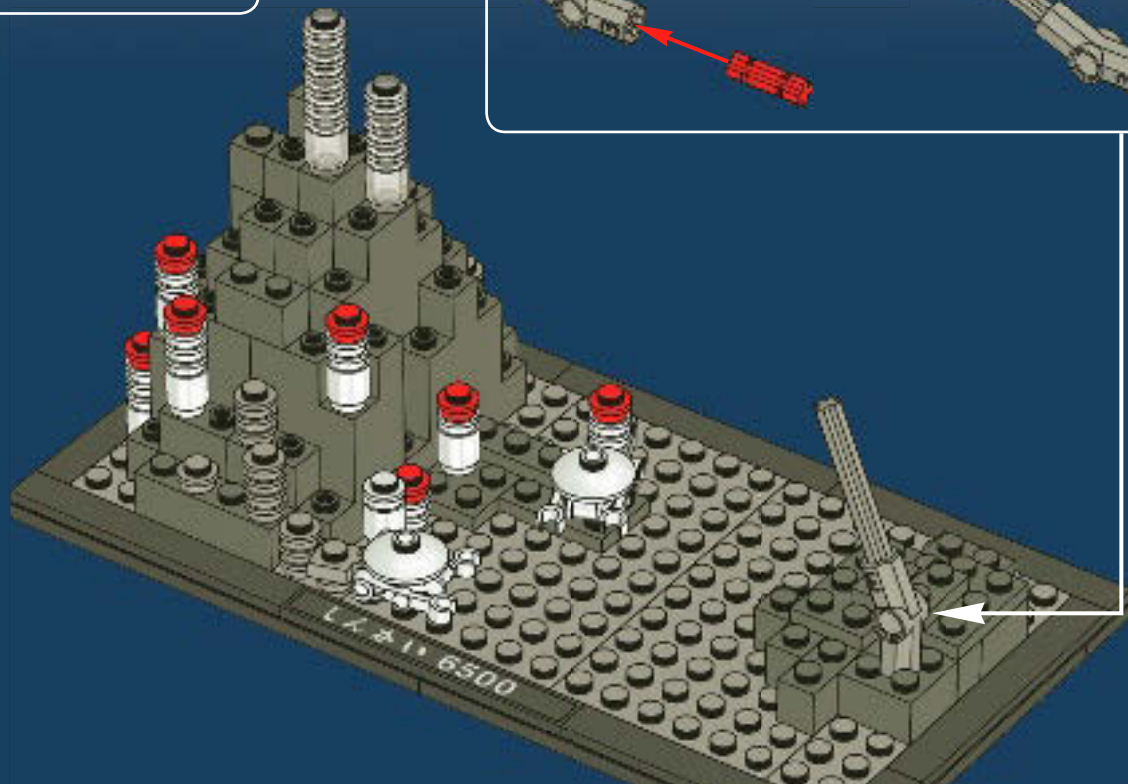
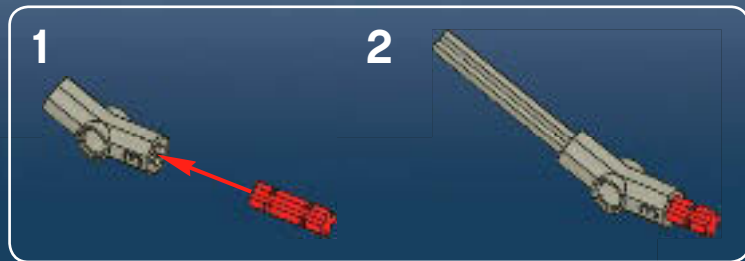



1

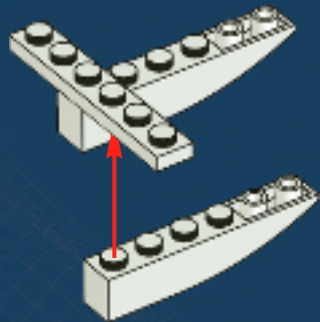

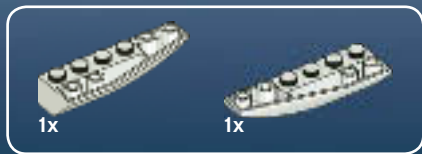

2

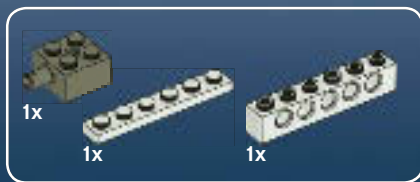
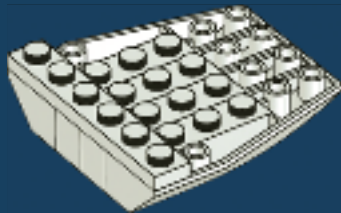

3

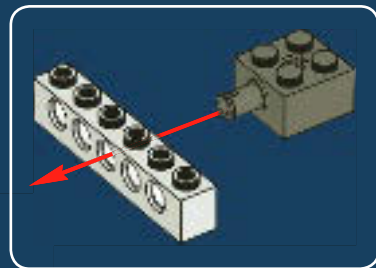
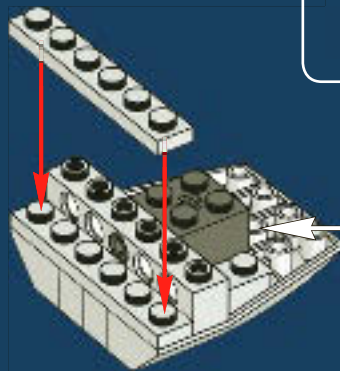



4

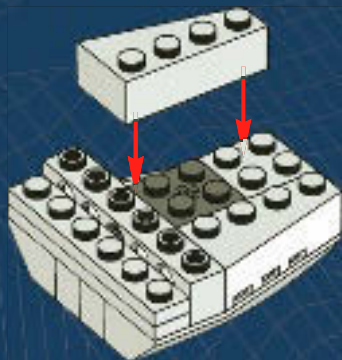

5

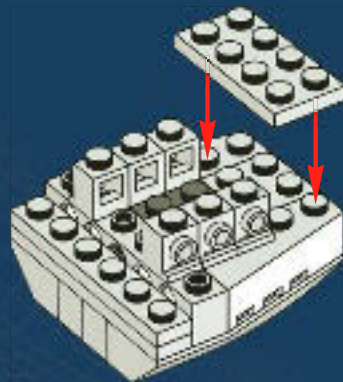

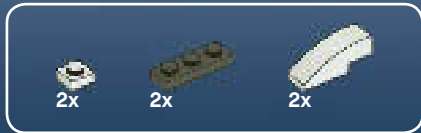

6

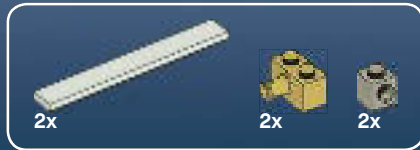
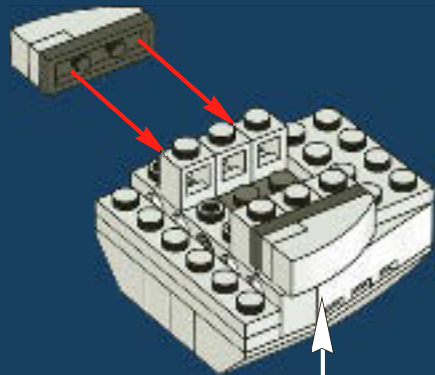
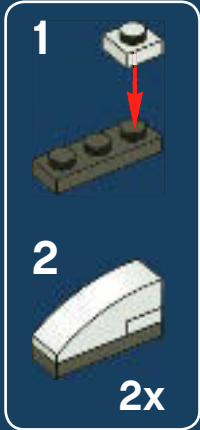

7

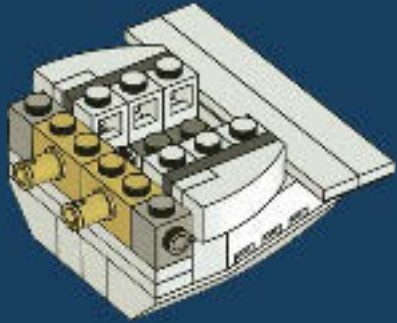

2x



1x

8

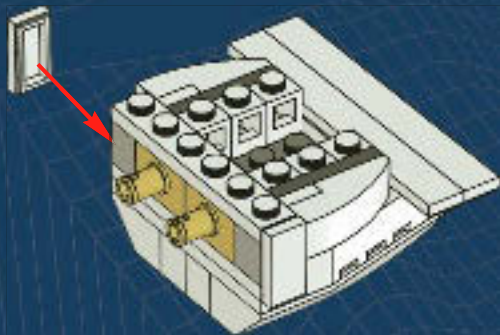

2x



2x



9

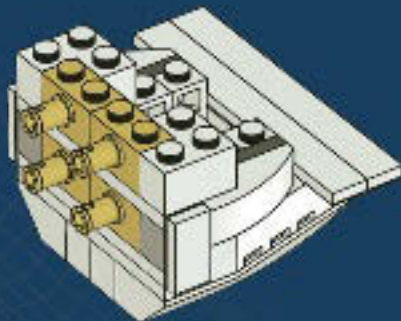



10

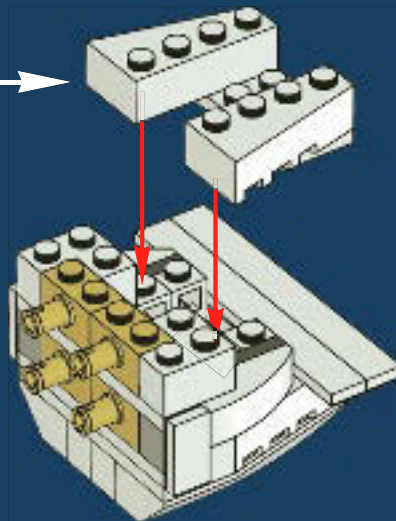
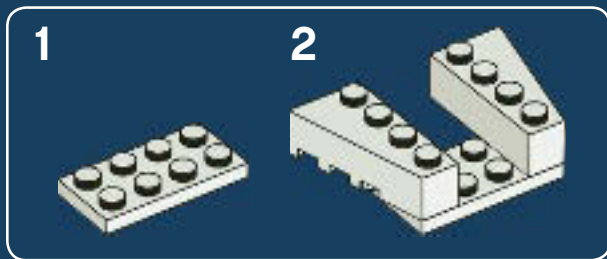

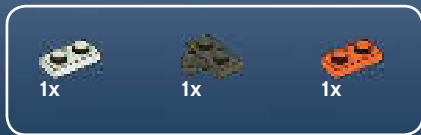

12

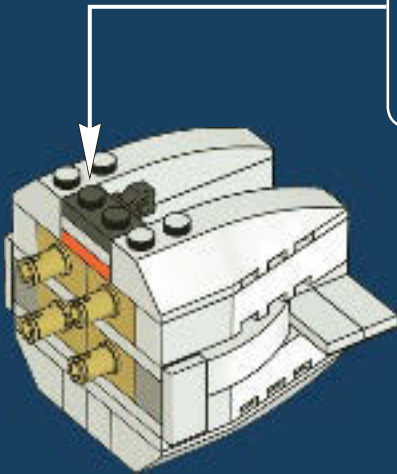

13

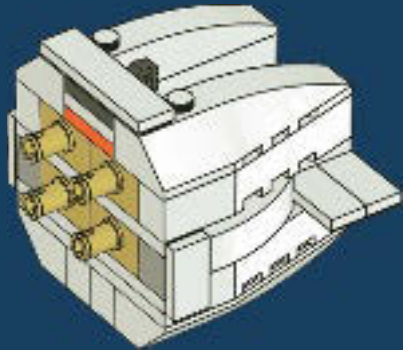



14

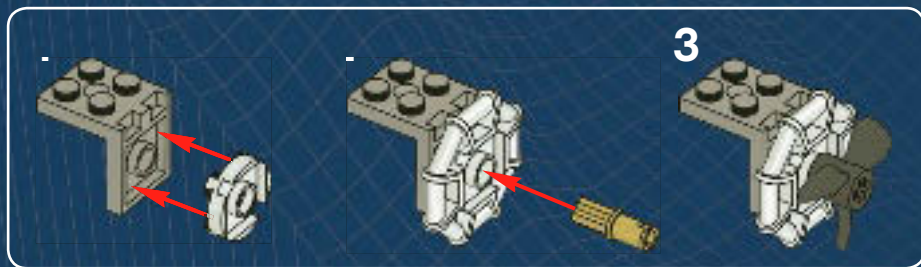
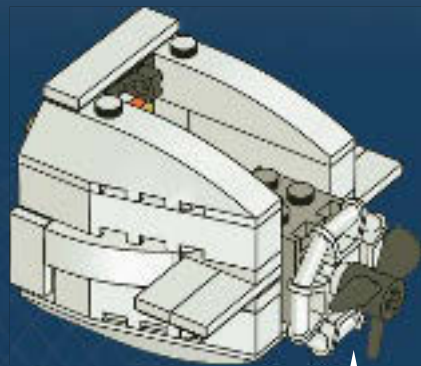



15

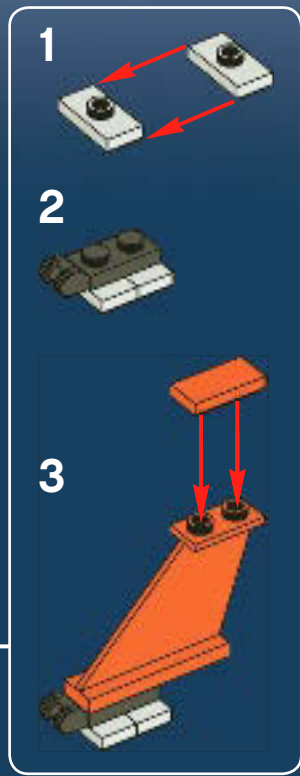
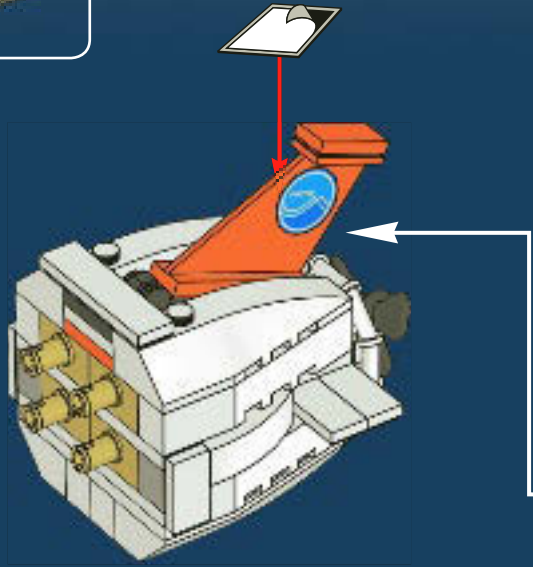

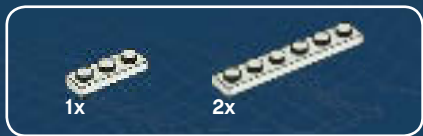

1

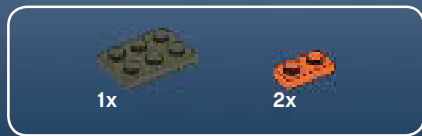
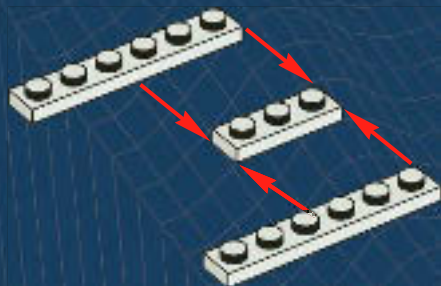

2

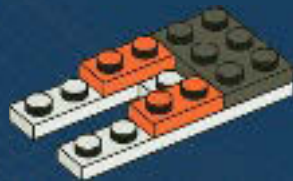



1x



1x

3

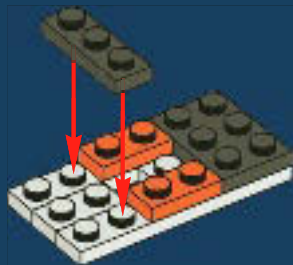

1x



1x



1x

4

1



2





5

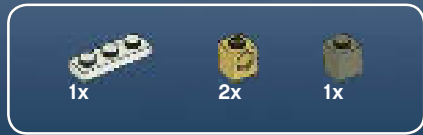
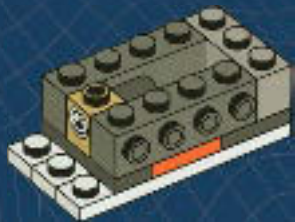

6

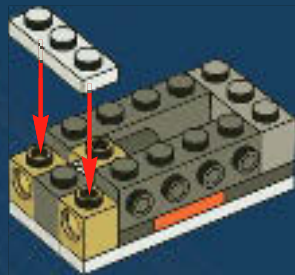



2x



3x

7

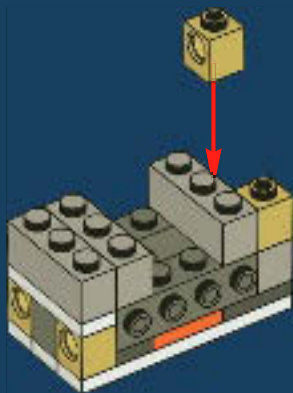

2x



2x

8

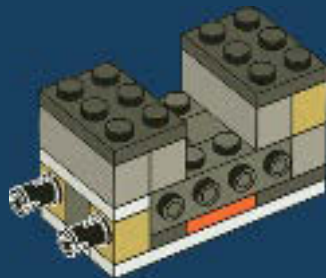



9

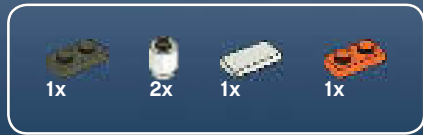
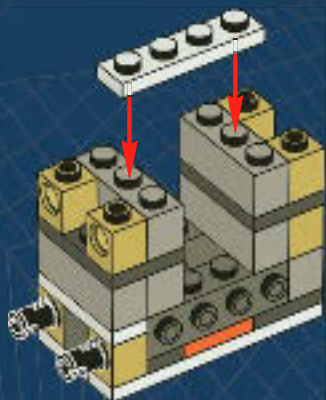

10

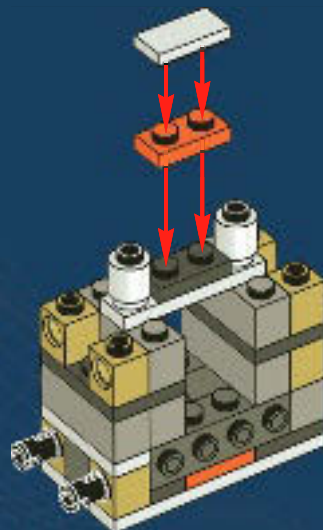

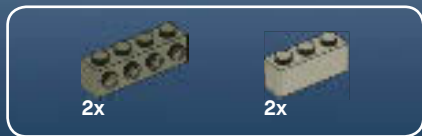

11

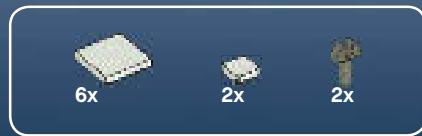
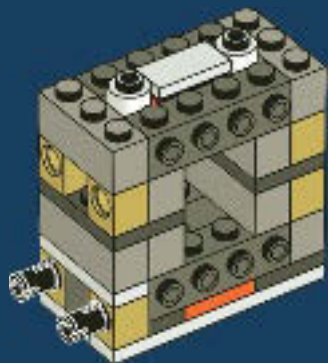

12

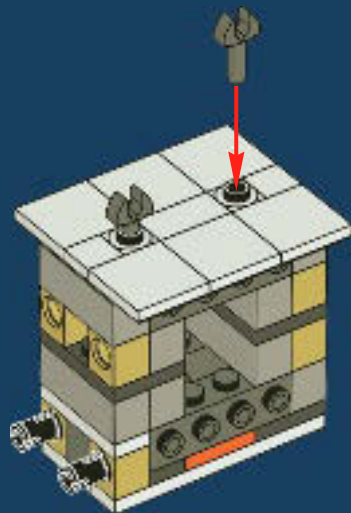



2x



1x

1x

1

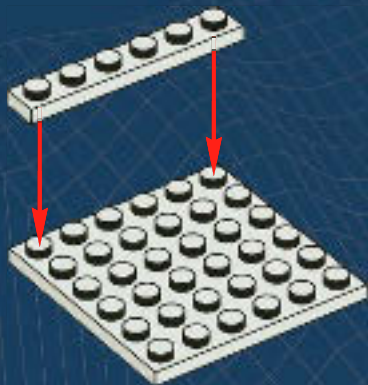

1x



2x

2

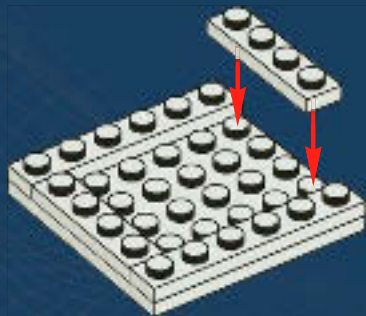



3

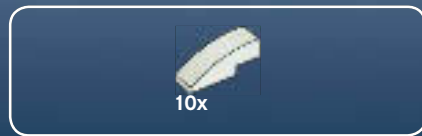

4

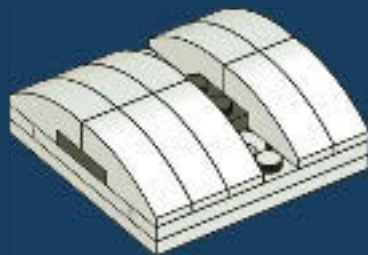

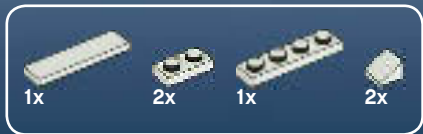

5

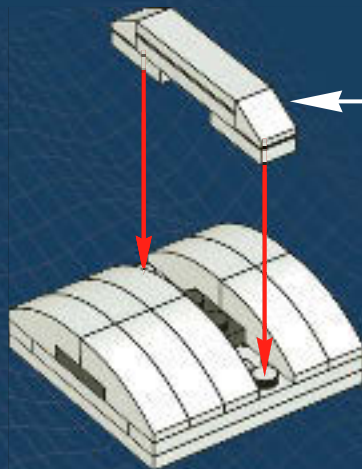
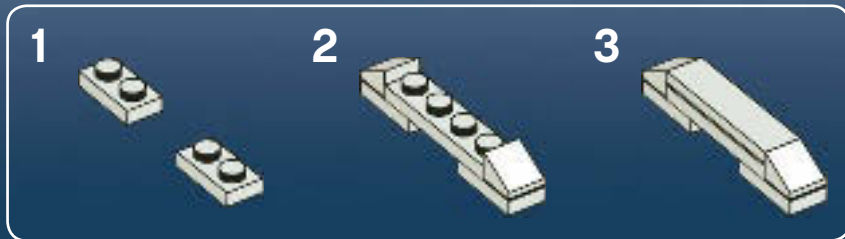

2x

13

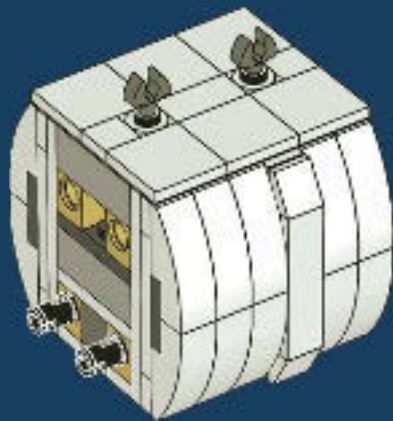

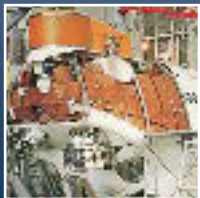

浮力材

潜水調査船に使用される浮力材は海水よりも小さい比重でなければならず、また高い水圧にたえられる強度も必要です。しんかい6500には、シタクティックフォームと呼ばれる浮力材が使用されています。これは中空のガラス球を高強度のエポキシ樹脂に埋め込んだもので、高い水圧でも十分な強度と浮力が得られます。

14

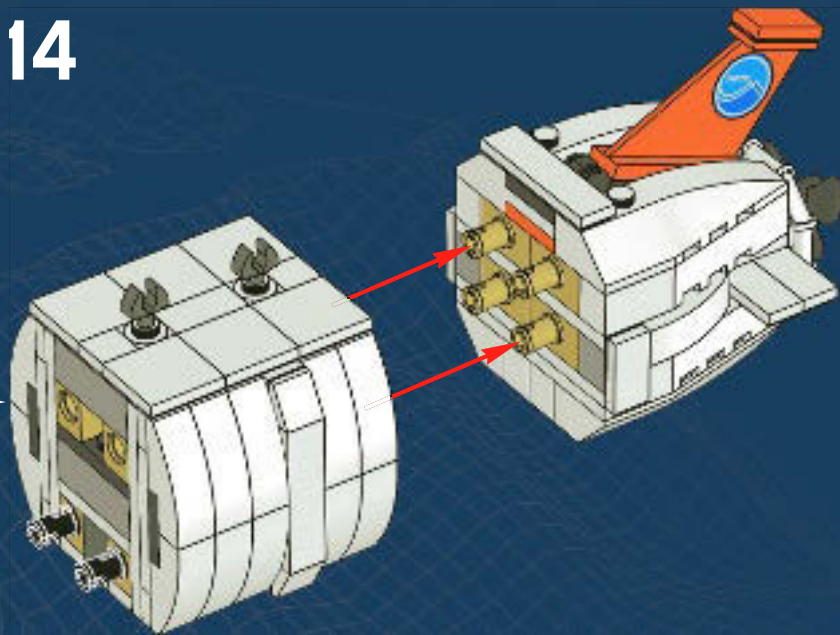

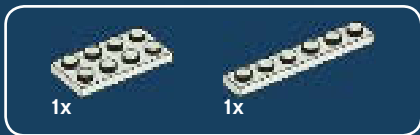

1

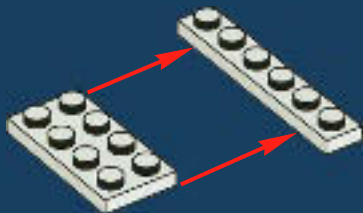

2

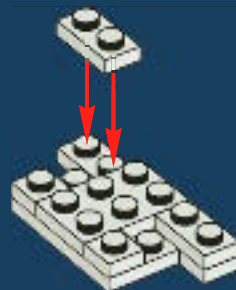



3



4

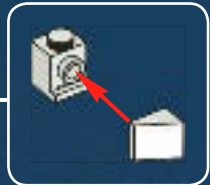
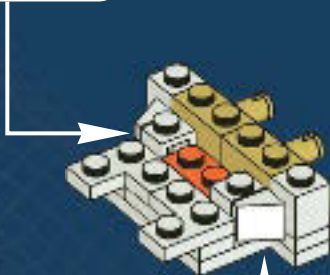



1x



2x

5



1x



2x

6





1x



1x



2x

7



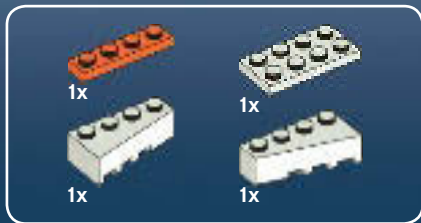

8

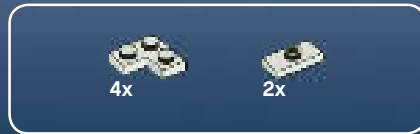

9

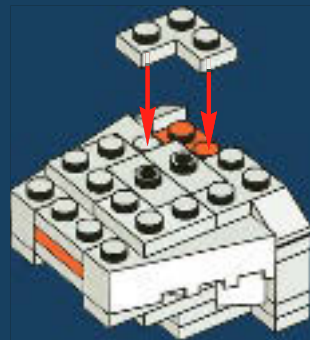

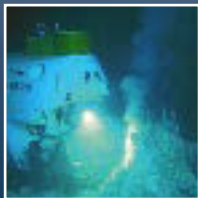

投光器

太陽の光が届かない深海では、しんかい6500に装備された7灯の投光器が威力を發揮します。1灯の明るさは、自動車の強力なヘッドライト約4個分に相当します。しかし、この強力な投光器をすべて使ったとしても、条件の良い海域での視程はわずか10メートル程度です。

10

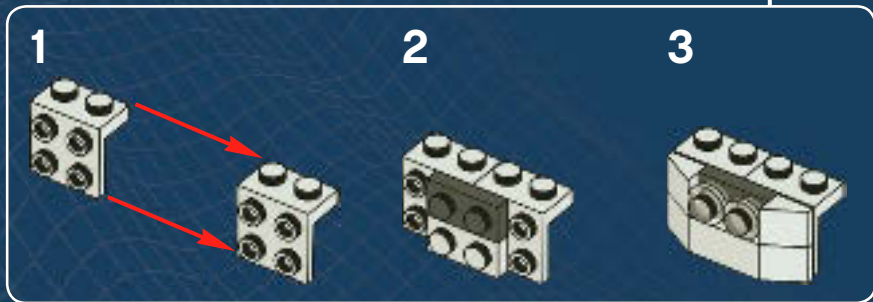

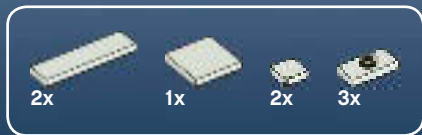

11

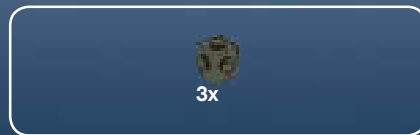
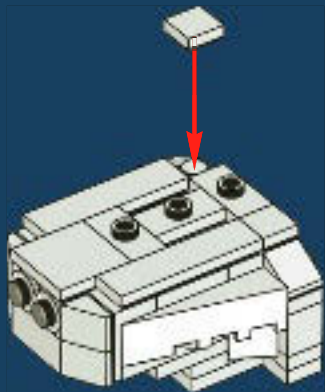

12

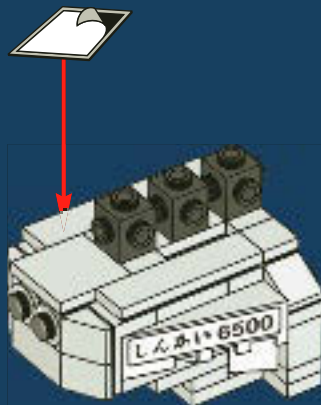

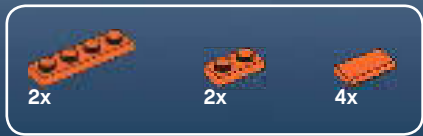

13

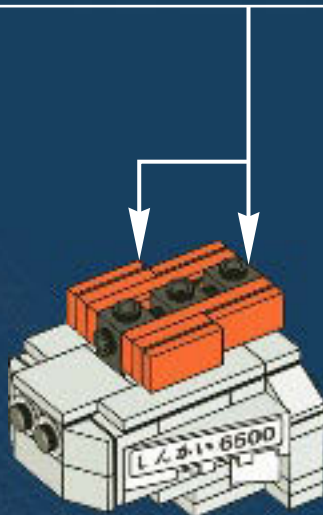

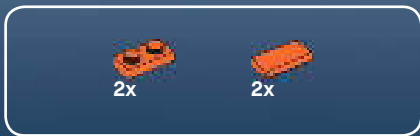

14

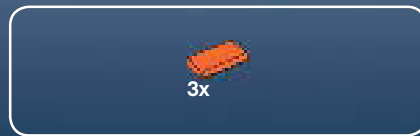
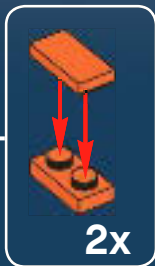
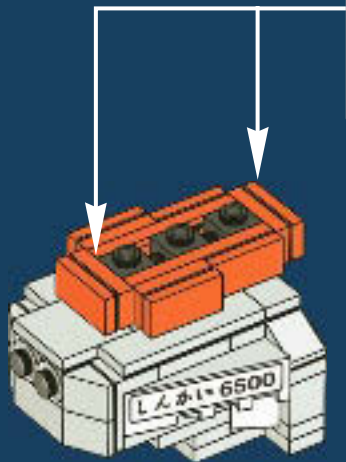

15

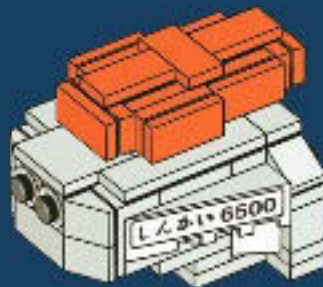

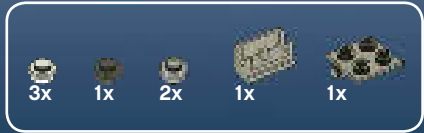

16

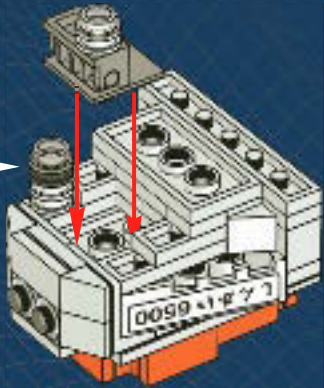
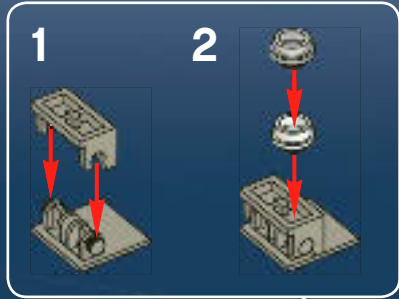

17

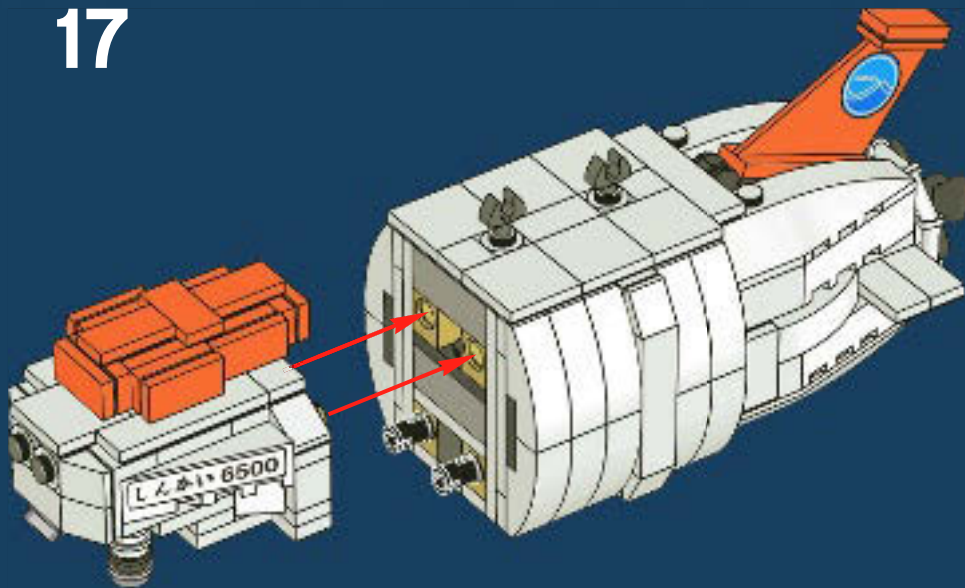

耐圧殻

深海の高い水圧の中では、耐圧殻のわずかなゆがみが崩壊につながります。そのため、しんかい6500の耐圧殻は73.5ミリの厚さがあり、水圧にたえられるよう、できるかぎり球状に近く、なめらかな形状になるようにつくられました。表面のどこを測っても最大で0.5ミリの誤差しかないという正確さです。

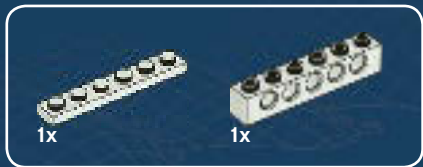

1

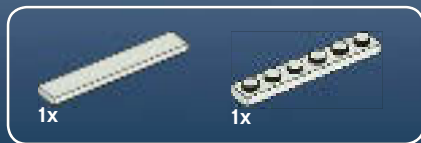
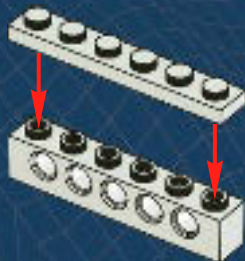

2

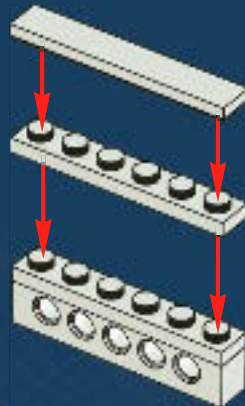

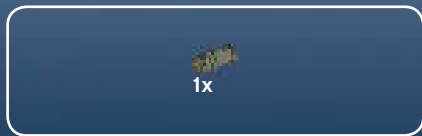

3

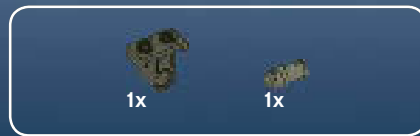
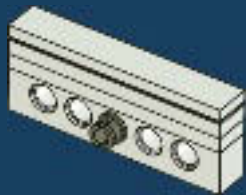

4

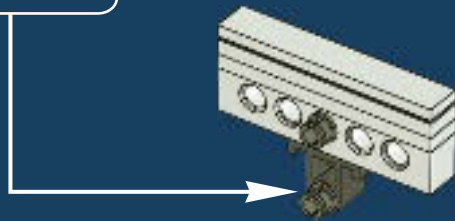
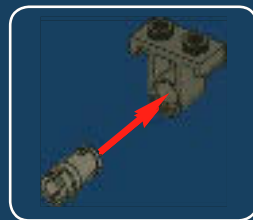



5

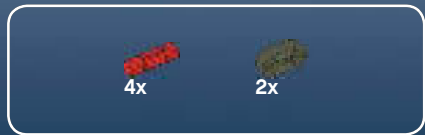

6

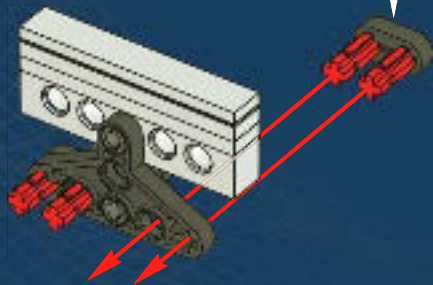
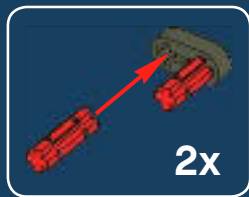



1

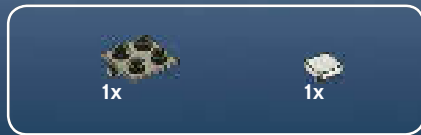

2





2x



2x

3



2x



2x



2x

4

1



2



2x

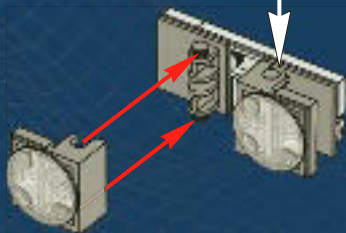

7

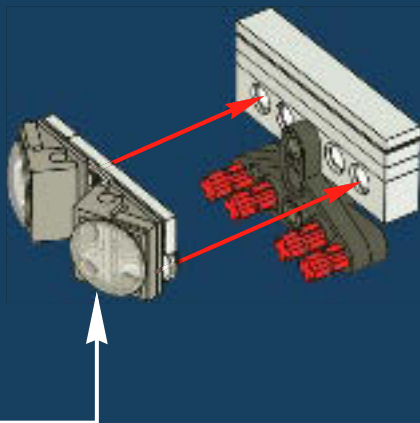

のぞき窓

「しんかい6500」には正面と左右の合計3つの覗き窓があります。高い水圧に耐える頑強さと耐圧殻の僅かな変形に追従できる柔軟性、そして高い透明度を兼ね備えたメタクリル樹脂でできており、厚さ14cmのすり鉢状になっています。

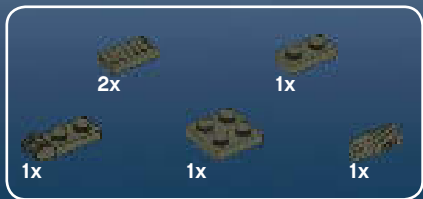

8

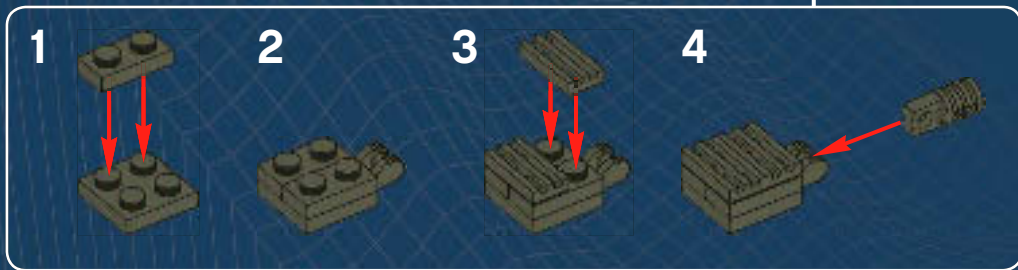
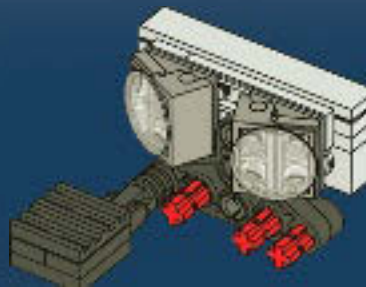



9

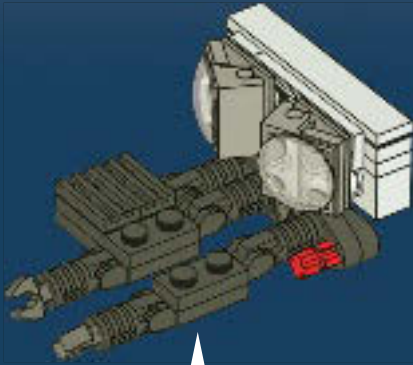



マニピュレータ

7つの関節を持つマニピュレータ(ロボットアーム)が2台あり、生物や岩石を採取したり、調査観測機器を設置したりするのに使われます。採取したサンプルはマニピュレータの下にあるサンプルバスケットに直接入れます。

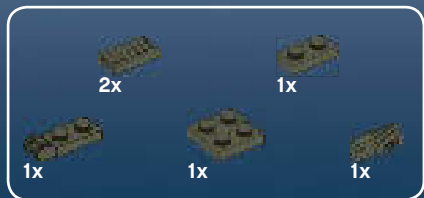

10

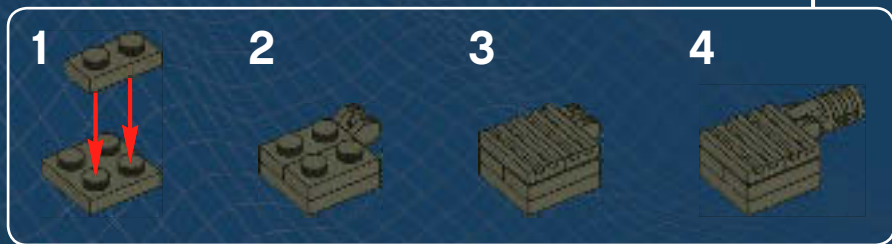
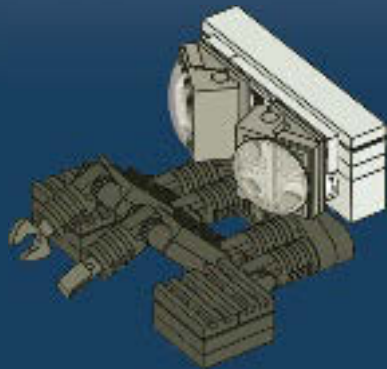

11

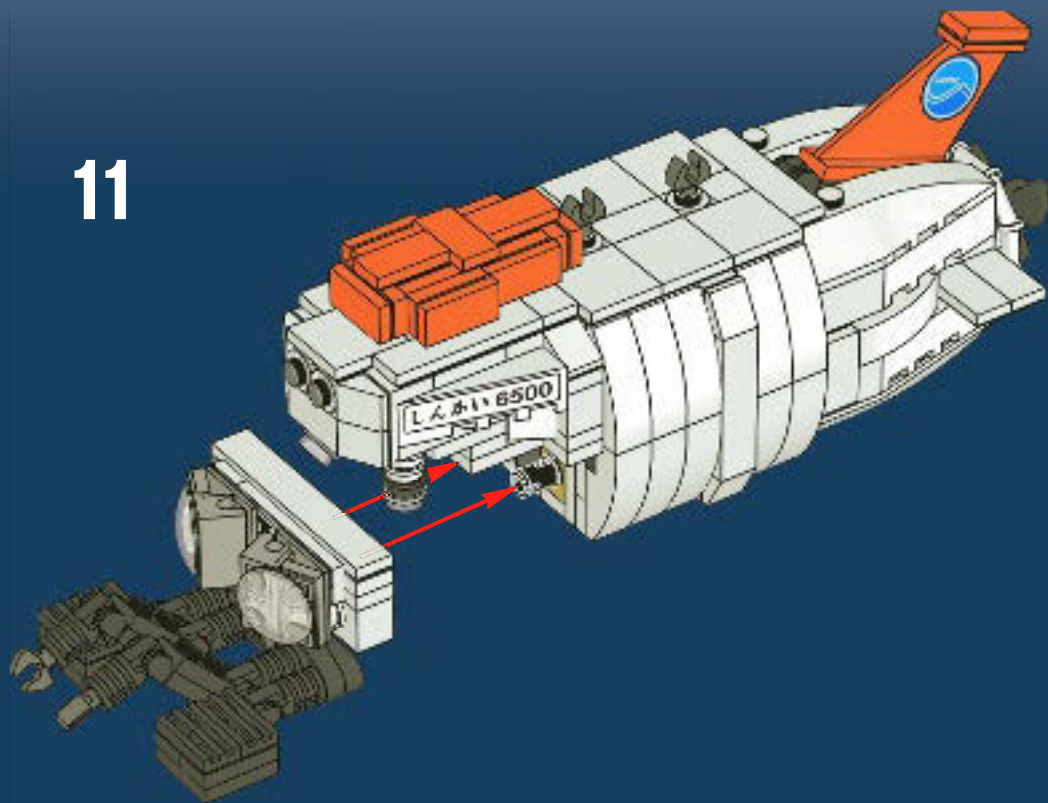

12

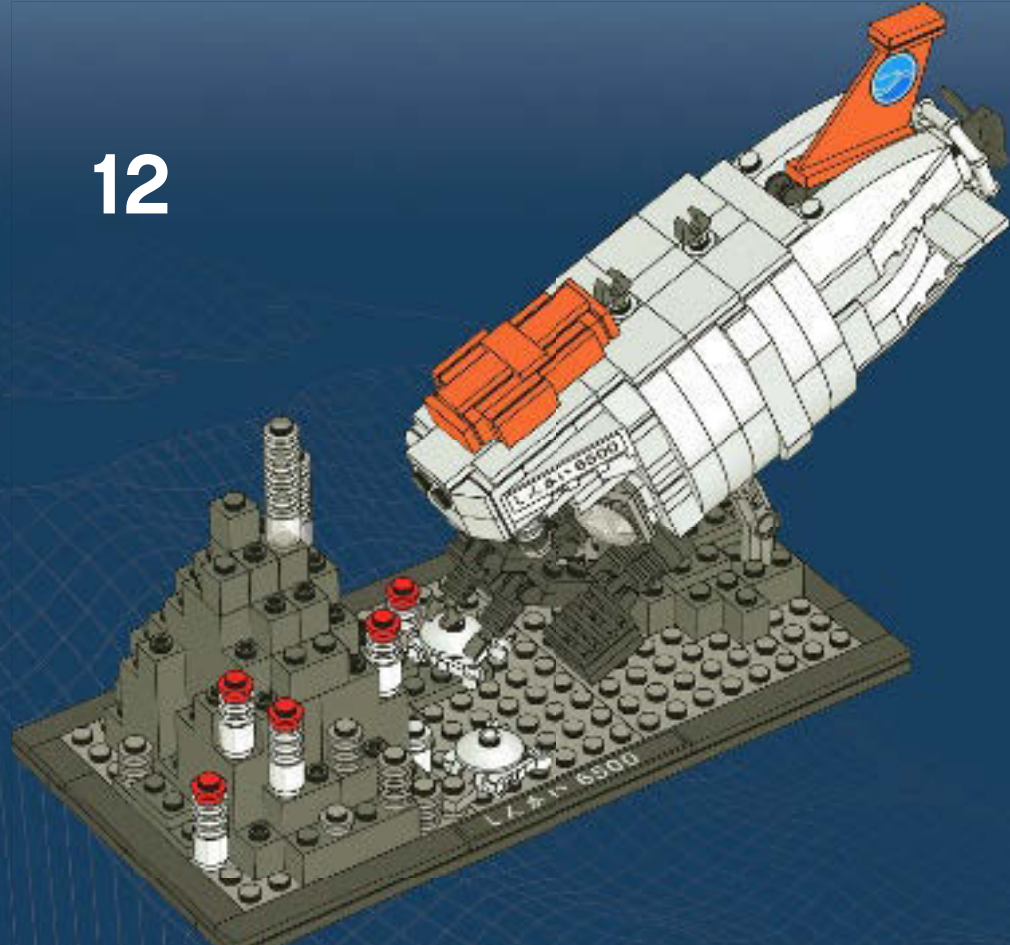

豆知識



深海に生息する魚は、普段みる魚と形がずいぶん異なります。光が少なく、温度が低く、高い水圧の環境に適応するため、想像もしない部位が極端に発達します。えさが少ないため代謝も異なり、あまり食べなくても生きていけるような省エネの特徴を持っています。じっと息をひそめ、動かずに食べものを待つ習性や、細長い尾びれを波打つようにして、少ない推進力で泳いでいたりします。

光の届かない海底火山では、地殻内にしみ込んだ水を温め、温泉のように熱水が噴出しています。そのまわりには見たこともない変わった生物が生息し、独自の生態系をつくっていました。地球上の生物には、太陽の恵みが必要であるという常識が間違っていました。海底温泉の成分であるメタンや硫化水素をエネルギー源として、微生物を利用し生きていたのです。まさに地球を食べている生物たちです。

深海魚の多くは、大きな頭部にたいして、からだが細長いです。それは、高い水圧のため、必要のないところは軽く細くする必要があるからです。また省エネで生きていくため、エネルギー消費量の少ない細い筋肉で動かし、その隙間を水分の多い生体分子で埋めるため、時としてその水分量は体重の85%程度にまで及びます。



海底生物

深海に不思議な生物がいることは、海洋学の基礎をつくったイギリスの海洋調査船「チャレンジャー号」が約130年前に行った海洋調査ですでにわかっていました。しかし、その生きている姿をとらえるには随分な時間がかかりました。

わたしたちがふだん慣れ親しんでいる太陽の光に照らされた海は、わずか水深200メートル程度でしかなく、平均の深さが3,800メートルも海洋では、ほとんどが深海に相当します。太陽の光に照らされた海は、光合成を行う植物が成長できますが、深海では植物は生存できません。そのためエサがとても少なく、食糧確保のために様々な形態をとるようになりました。漂って生活する。大きな口で捕食する。海底に付着して生活する。熱水・湧水からエネルギーをもらうなど。その生命は様々で、多様性に富んでいます。

光が少ないので、自ら発光し光を利用する生物や、その弱い光をより見るために大きな目を発達させたりします。いっぽうでは、暗さを利用して長い触手を伸ばしたり、目立たない色になったり、光に依存しない生態をとるようになります。

最もわからなかったのは、やわらかい体をもった生き物です。通常の採取では、形が崩れてしまい、生物のどこの部分かもわからないほどでした。「しんかい6500」に搭載された高性能高感度カメラにより、海底で生きているこれらの生物をとらえることが出来るようになりました。ユニークで多様な海底の生態系は、ようやくわかり始めたところです。さらなる研究が求められています。



LEGO® CUUSOO – 願いがかなう場所

しんかい6500が、LEGO® CUUSOOから初めて商品化されたモデルとして発売されることとなりうれしく思います。これを皮切りに、みなさんのアイデアと声が活かされた素晴らしい商品を、今後もLEGO® CUUSOOから数多く発表されることを期待しています。これからも、みなさんひとりひとりの情熱によって作品を生み出してください。しんかい6500は@guyさん（永橋渉さん）のデザインによるモデルです。@guyさんがこのモデルにたどり着くまでのストーリーをぜひご覧ください。LEGO® CUUSOOチームより



永橋 渉



数年前、JAMSTEC横須賀本部の一般公開に訪れた時から深海の魅力に引き込まれてしまいました。まず、ここに世界で最も高性能の潜水調査船があることに驚きました。でもそれ以上に深海の調査とは、単に海底のみならず、生命の起源まで研究範囲が広がっているのだということにも大変な驚きを覚えました。

5億年前、海底からつき出す煙突のような形をしたチムニーから噴き出される200~400度の熱水から生命の連鎖が始まり、今日の地球の形成に至ったのではないかという考えには本当にびっくりしました。そして現在、通常は生命体には有害であるとされる特異な深海の生態系の中で、生物は単に存在するだけでなく、繁殖しているのです。

わたしの子どもも深海に興味を持ち学びはじめたため、「しんかい探検セット (LEGO® CUUSOOにアイデアが寄せられたときの提案名)」を開発したいと考えようになりました。そうすることで、子どもたちの興味や知的好奇心を育むきっかけができると思ったのです。JAMSTECをはじめ、多くの方々にわたしのアイデアを支持していただきました。いつの日か、このセットで遊んだ子どもたちの中から未来の海洋科学を支える研究者が育ち、未来の子どもたちに学ぶことの楽しさを伝え続けてほしいと、心から願っています。@guyより

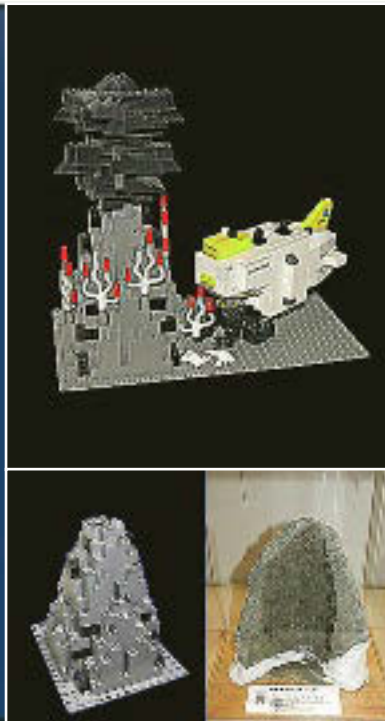

LEGO® CUUSOOで、しんかい6500が1,000票を獲得し、商品化が決定すると、@guyさんのアイデアは実際にLEGO®のモデルに落とし込む作業としてスティーン・シグ・アンダーセンの手にゆだねられました。LEGO®で25年以上のキャリアがあるスティーンは、仲間からの信頼の厚い、世界でも指折りの熟練したLEGO®ビルダーです。

「わたしの仕事は構造の観点からモデルを見ることでした。@guyさんの意図に忠実であることも重要でしたが、どのパーツにも楽しい要素が加わっていて、いわゆる『組み立てる喜び』を構築することが大切でした。つまり、組み立てのプロセスがシンプルかつ論理的で、みなさんにとって有意義な体験であることが大切なのです。しんかい6500では、自分の仕事に本当に楽しく取り組むことができました」





次に商品化される可能性のあるモデルについては、LEGO® CUUSOOのウェブサイト (www.cuusoo.com/LEGO/) でご覧いただけます。モデルが実際に商品化されるには、みなさんからの支持の高さや、商品となるのに現実的で実現可能であることなどが重要となります。みなさんにはぜひ、サイト上で提案されているモデルについて意見を交わしていただきたいと思います。また、みなさんからの新しいアイデアも募集しています。

www.cuusoo.com/LEGO/

空想
生活
CUUSOO.COM



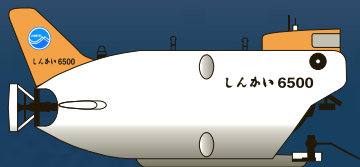

しんかい6500

LEGO® CUUSOO初の商品化されたモデル

CUUSOO (空想) は「実現していないけれど、自分の本当にほしいもの」を意味します。今回、しんかい6500の商品化が実現したのは、何よりも1,000人を超える方々がすばらしいモデルであると確信し、投票を行った結果です。(LEGO® CUUSOOでは、アイデアに対して1,000の投票が集まると、商品化が検討されます!) さらに、投票だけでなく多くの方々から、応援メッセージやアドバイスなどのコメントが寄せられました。ここに商品化まで応援いただいたみなさんへの感謝の意を込めて、投票いただいた方々のニックネームを記載したいと思います。

しんかい6500サポーター

佐藤冬唯 さん	keba さん	保 さん	water0929 さん	ななけえ さん	soinax さん
永橋 渉 さん	ash さん	あなぼん さん	FujiTaku8822 さん	sumomo さん	もびり雄 さん
smart44 さん	鯨骨枕 さん	AUV伝道師 さん	やまもも さん	ニチユ さん	しがやん さん
みちべえ さん	このり さん	ネッスイ さん	kurinomoto さん	深海機器人 さん	manaojapan さん
のりべえ さん	血撃ち課長 さん	てっちゃん さん	さとう さん	H. Horikoshi さん	mas さん
persimmon さん	りさちゃん さん	Golden Goat さん	ふるふる祥一 さん	dayan_tako さん	きゃんざわ さん
グ・ビ・ラ さん	Deep angler さん	itohstyle さん	SHIBA さん	TAOSAN さん	kanopy さん
yuko さん	マンミン蝉 さん	Kimomo155 さん	asakumajams さん	div さん	HARUKIN!!!! さん
むーちゃん さん	Mya~Chi~ さん	arima さん	kazumasa さん	やまだあもん さん	毒クラゲ さん
suz_yx さん	tamu2the9 さん	shinbori さん	マッキー さん	JIL さん	ビルバイン さん
まことん さん	kenichit さん	KEI さん	VIC-TSURU さん	昭島くじら さん	馬牛 さん
モエン さん	Take-hito さん	眞 さん	shinkaipilot さん	紅梅屋 さん	dolphin さん
あちこ さん	sute さん	まさと さん	しおみづ さん	fullmoon さん	定食屋 さん
masa さん	stew さん	探検屋 さん	m.kitakita さん	はり さん	takano さん
Nジヨン さん	シヨコラテ さん	nagaken さん	MAYURA さん	はる さん	deathzuki さん
kimopy さん	黒鱗会 さん	ゆーま さん	tai-P さん	ボン太 さん	よこぼ さん
きゃろ さん	つるこ さん	nawakero さん	あるぢゃ さん	ボン次郎 さん	TAKEFUMI さん
Emo さん	不肖・呑兵衛 さん	madz53hou さん	michell3 さん	秋元小雪 さん	cattleya さん
星弥&颯馬 さん	RANMA さん	いてとたん さん	marihimeruka さん	RKB さん	さえこ さん
メタ男 さん	sato-chan さん	uetch さん	やすべえ さん	guchy03 さん	53 さん
ダルビッシュ さん	nobuko さん	shikachan さん	ざわざわ さん	lilya さん	MANTA さん

しんかい6500 サポーター - continued

footpot さん	uruchan70 さん	おき海苔 さん	rie , minaty さん	SHKG さん	hiilili さん
じゃがぼてと さん	anastasia さん	かおるばば さん	うすしお さん	sunasou さん	HiroakiAko さん
TodoWakayama さん	トッピー さん	ポボ さん	oonishin さん	ゆうきぼん さん	しばこ さん
cerise さん	Meimu さん	AUT さん	tkuri さん	丹下段平 さん	モンビル さん
szmrkj さん	narunarukou さん	kaepon さん	gang age さん	acharax K さん	☆HITOMI☆ さん
テリーA さん	j-arai さん	YOUJI NAKAI さん	えんどん さん	UHAUHA さん	matsumur さん
M さん	jirojiro さん	t_hir0shi さん	あきよし さん	sabu さん	くむちん さん
Pterocirrus さん	ぶよだるま さん	keik29 さん	あんじゅ さん	ろこ_#65 さん	藤田秀樹 さん
Leo さん	琉大COE さん	ヒロ。さん	じえぶりい さん	ikatomo さん	魚治 さん
kagamin さん	CMCRKUTM さん	かめきち さん	S&Eiko さん	あいぼん好き さん	キルリ さん
Z.Mastabe さん	ちよき さん	whitestone さん	REU さん	hachi77 さん	miyuki さん
mariyan さん	漢透 さん	ゆか さん	Rennenkanpu さん	yukyika さん	yuji.moto さん
jijithecat さん	torustage さん	あっきゃん さん	海底火山学者 さん	しうたろ さん	Roll-chan さん
佐藤集成4歳 さん	MOET さん	mixseeds さん	てるる さん	いとうあや さん	くまたん さん
TSURUGI さん	コメックス さん	czy00347 さん	わだつみ さん	YSMKAKI さん	bono6070 さん
ABISMO さん	河童 さん	hemge さん	深海の神秘 さん	winter319 さん	マンブーン さん
dancinheads さん	のるげ さん	ともんち さん	うしきあき さん	YOKOSUKAKOKO さん	jun さん
アイリ さん	mmk さん	sayalaut さん	*mikito* さん	としまさ&え さん	NOBU さん
コサンジ さん	cha さん	Nobuhiko2001 さん	Kisira Atoll さん	としまさ&ま さん	のぞみずき さん
竹内 章 さん	ハリオム さん	kii さん	あっちゃん さん	としまさ&ら さん	渡辺豊吉 さん
ゆりちゃん さん	うにのすけ さん	早川 水城 さん	おざなり さん	kaina さん	竹坊 さん

ちこさん	tkitさん	chitoseさん	take_riiさん	雄太郎 佳奈さん	エアロさん
いーぐるさん	makiyさん	furajiさん	Noriyasuさん	satoruさん	Yoshiさん
ひゅうりさん	HYONさん	のりやすさん	AMSLさん	ぼたぐまさん	yochiokunさん
ちびっ子さん	らっせん☆さん	OCEANTINIさん	blueseasさん	なおっぺさん	Mitchさん
kai-chanさん	mokatsumoさん	みきなつりくさん	深海居士さん	DKさん	cimacoppiさん
たつしさん	m_cherry334さん	Ms.QUESTさん	lotusさん	ha.masaki11さん	たくはるさん
RYO-far-awayさん	m a i ∞.さん	Daiphusさん	ひさしさん	mooreaさん	echan328iさん
みとさん	ranaさん	hamakko3110さん	和田雅昭さん	純&彰さん	berongさん
umihotaruさん	2-3UBさん	cdextech2010さん	AMSLおにし1さん	しんたんさん	茄拓さん
344さん	papematistさん	hal95augさん	はららさん	野菜椎茸さん	yaouoさん
ERIKOさん	Organizerさん	あおけんさん	shin'さん	たかちゃんさん	ちび琉さん
TOMOYA OGAWAさん	雑貨屋オヤジさん	hiro-pippiさん	abyssさん	やまりょうさん	はむなりさん
blueschistさん	palmtokyoさん	RYO-GOさん	ス。。。さん	Unikoさん	たく&かおりさん
rotarotaさん	ジュラ衛門さん	JA1FOOさん	AMSLおにし2さん	ひだかさん	近藤 直人さん
aki710さん	flaflaさん	k5&canoさん	subsea-mineさん	JEさん	近藤 公胤さん
かずびかさん	トウマダさん	マッキさん	むしむしさん	yamaさん	らうさん
Lilyさん	KIYOSHIさん	mosmosさん	amaeさん	やますけさん	他
さかなやさん	まりる♪さん	とし坊さん	heroさん	トンタンさん	計1,066名
Orie Mineskyさん	みちむらさん	るるらんさん	タビオラさん	COCOAさん	
ayajiroさん	KANDAIさん	しらにんさん	noriさん	てるきちさん	
しんかい了解さん	片淵雅之さん	おむすびさん	まっつんさん	REAL10さん	





1x
4142543



1x
4107085



2x
3006840



16x
3005740



2x
4278412



10x
4188771



10x
4177932



3x
4118782



1x
4640159



3x
4121715



6x
4205105



9x
4179771



1x
4186017



2x
4558953



2x
4211414



1x
4211552



2x
4541978



19x
4211525



3x
4211469



3x
4211881



1x
4211472



8x
4211428



1x
4211639



2x
4211462



3x
4211405



7x
614121



5x
4142865



4x
4289542



4x
4211098



2x
4211050



1x
4211063



5x
4211088



1x
4210635



2x
4211046



1x
4211133



1x
4211104



4x
4211043



1x
4211001



2x
4216709



3x
4211085



4x
4210725



1x
4213607



Customer Service

Kundenservice

Service Consommateurs

Servicio Al Consumidor

www.lego.com/service or dial



: 00800 5346 5555

: 1-800-422-5346



LEGO® CUUSOO #001

